

# オープンダクト

トレー型合成樹脂製ダクト

## オープンダクト施工例

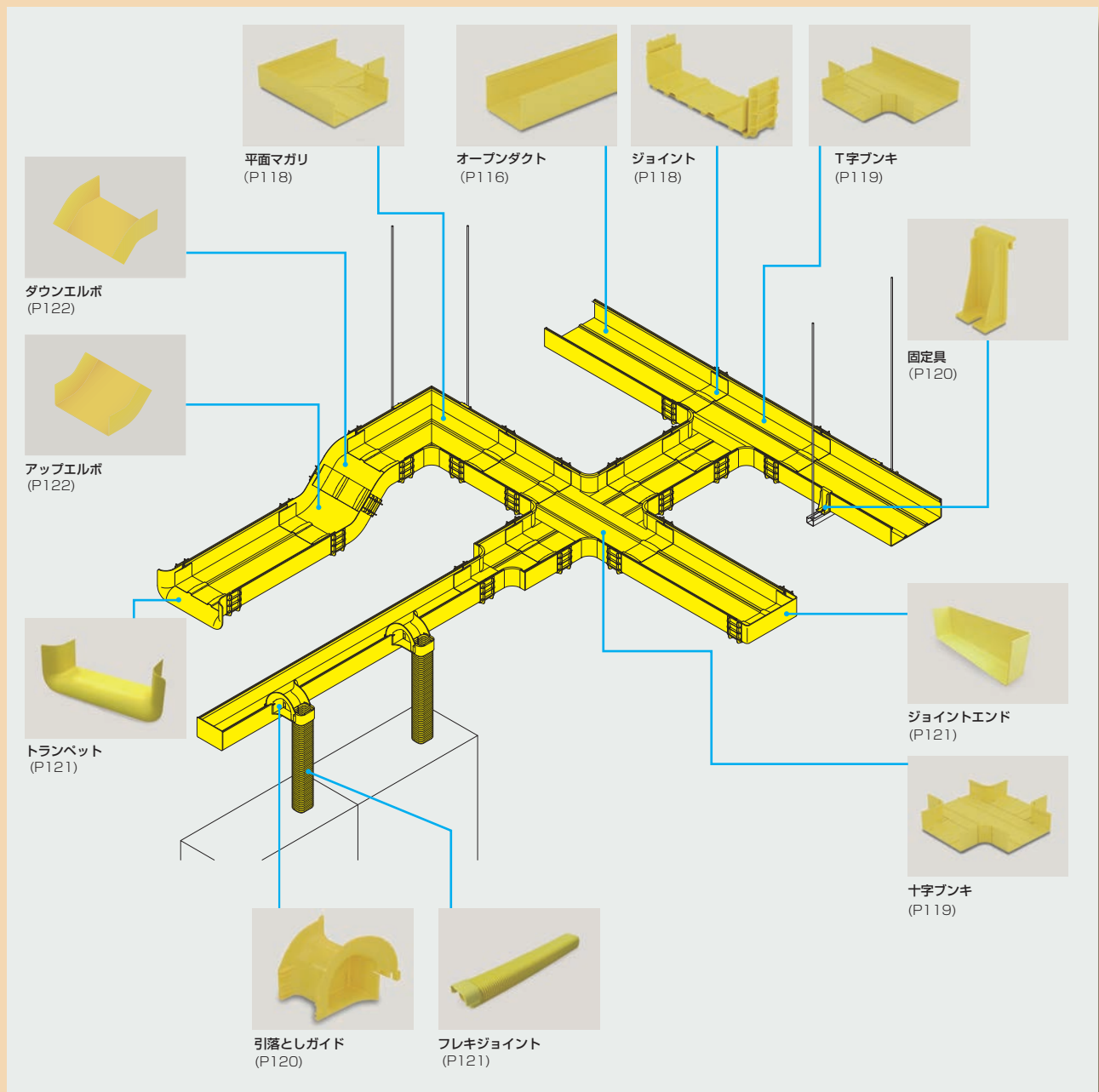

K

# オープンダクト

データセンター内の光ファイバケーブル、パッチコードなどを  
整線・保護するトレイ型合成樹脂製ダクト

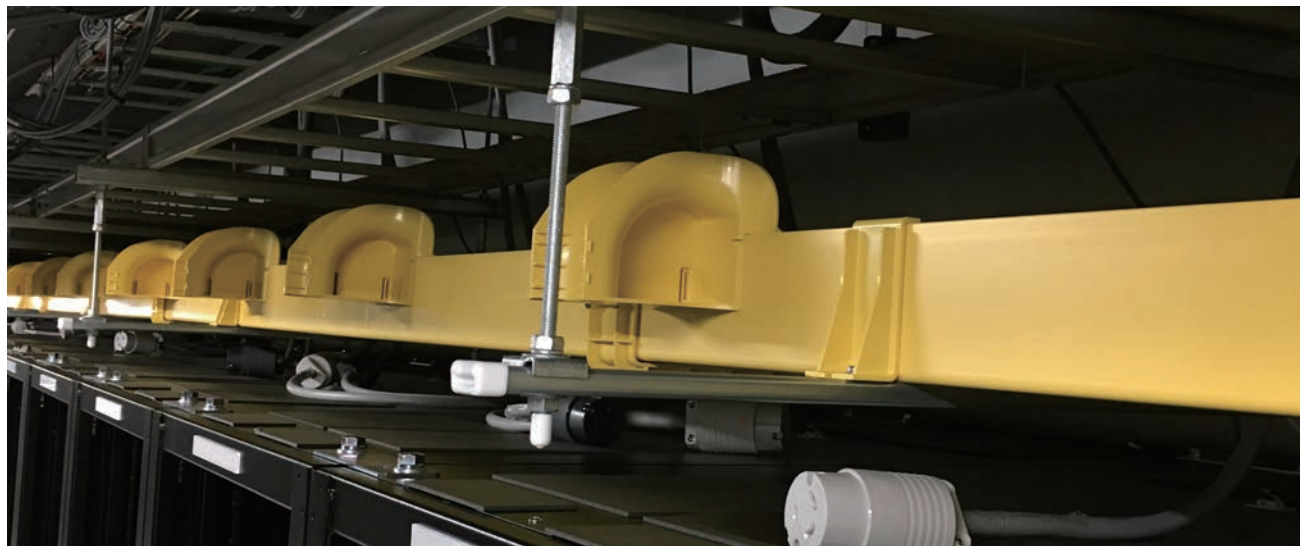

重要配線の整線保護や階層分けに最適  
国内生産によりスピーディーな納品が可能です  
樹脂製で加工性に優れます

## オープンダクト

材質：塩化ビニル（難燃性 UL94-V0 相当）



■ COLOR  オレンジ  イエロー  ブラック  
<特注対応品>

※本体と付属品では若干色味が異なります。

(単位：mm)

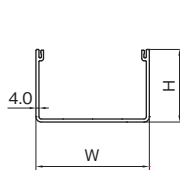

150×100型

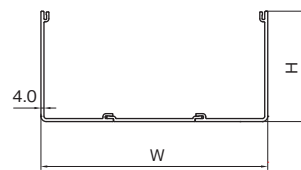

300×100型・300×150型

●塩化ビニル製で衝撃に強く、切断などの加工が簡単です。

■規格表（全長：2m）

種類	品番		サイズ (mm)		梱包数 1箱	納期 区分	標準価格 (円)(1本)
	オレンジ	イエロー	W	H			
150×100型	OD1510O	OD1510Y	150.0	96.0	1	受	オープン価格
300×100型	OD3010O	OD3010Y	300.0	96.0			オープン価格
300×150型	OD3015O	OD3015Y	300.0	146.0			オープン価格

## ■ケーブル収容数の目安

種類		150×100型		300×100型		300×150型	
サイズ (W×H)		150mm × 96mm		300mm × 96mm		300mm × 146mm	
断面積		12,950mm <sup>2</sup>		26,500mm <sup>2</sup>		41,110mm <sup>2</sup>	
収容率		40%	60%	40%	60%	40%	60%
光ファイバ ケーブル	φ 2.0mm	1,649本	2,473本	3,374本	5,061本	5,234本	7,852本
	φ 3.0mm	732本	1,099本	1,500本	2,249本	2,326本	3,489本
UTPケーブル	Cat6(φ 6.2mm)	171本	257本	351本	527本	545本	817本
	Cat6A(φ 7.4mm)	120本	180本	246本	370本	382本	574本

※収容本数は図面上での概算の数値となります。

※施工状況などにより収容本数は上下致しますので、目安としてご使用ください。

K

オープンダクト

# オープンダクトの特長

●ジョイントで簡単接続

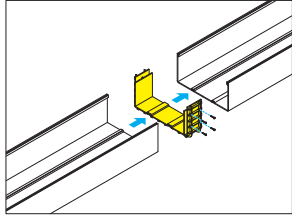

●チャンネルへの固定が簡単

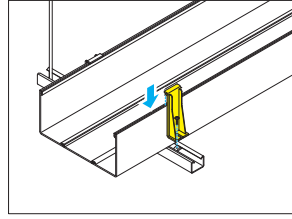

●各部材ケーブル、コードの許容曲げ半径R50を確保



●自由な位置から引落としが可能

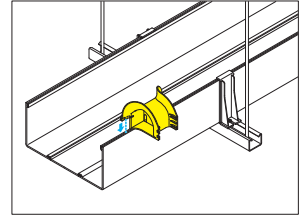

## 加工対応

現場の様々な状況に合わせて、ご希望の長さ形状に加工を致します。

① 切断加工

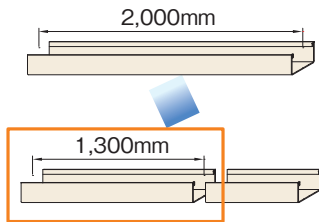

② 穴あけ加工

加工内容		加工内容		加工内容	
丸穴		角切り欠き		角切り込み	
長穴		丸切り欠き		丸切り込み	
角穴					

## ウイスカ対策

樹脂製ですのでウイスカ発生心配がありません。

●ウイスカとは

ウイスカとは金属表面に肉眼で見えないほどの、針状の金属結晶が成長する現象であり、亜鉛めっきやスズめっきから発生することが確認されています。空調の気流等により電子回路に入り込むとショートや短絡が起こる原因となります。※付属するねじ類についてもウイスカ対策品です。

## 難燃性

難燃性UL94-V0相当を有しています。

●UL94とは

UL94とはアメリカのUL社が認定を行っている樹脂材料の燃え難さを表す規格です。燃え難さの度合いによってHB、V-2、V-1、V-0、5VB、5VAのグレードがあります。

## 特注加工対応事例



**エンド差込型**

- ダクト末端の閉塞に使用します。
- 差込むだけで簡単に取付けできます。
- 必要に応じて、両面テープ、接着剤等で固定してください。



**異サイズ接続**

- サイズが異なるダクト同士の直線接続に使用します。
- ケーブルの曲げ半径をR50確保できます。
- ジョイントを使用しダクトと接続します。

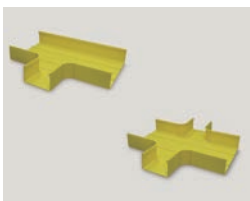

**異サイズブンキ**

- サイズが異なるダクト同士の分岐接続に使用します。
- ケーブルの曲げ半径をR50確保できます。
- ジョイントを使用しダクトと接続します。

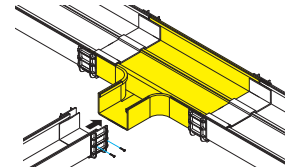
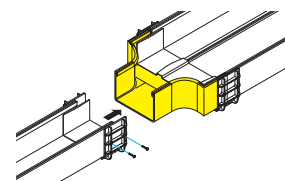
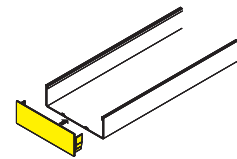

その他、現場に合わせた特注加工品も承りますので、詳しくはお問合せください。

# オープンダクト付属品

## ジョイント

材質：ABS（難燃性 UL94-V0 相当）



(単位：mm)

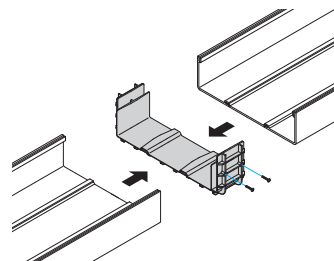
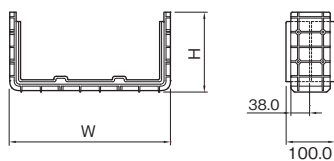

接続するダクト類を38mm程度差込み  
付属のねじで両側面を固定します。  
必要に応じて底面もねじで固定できます。

- マガリ類とダクトやダクト同士の接続に使用します。
- 内側のガイドにより差込み易い構造です。
- 固定用のねじ（M5×19）を、300×150型は12本、他は8本付属しています。

### ■規格表

種類	品番		サイズ (mm)		梱包数 1袋	納期 区分	標準価格 (円)(1個)
	オレンジ	イエロー	W	H			
150 × 100 型	ODJ15100	ODJ1510Y	177.0	112.5	1	受	オープン価格
300 × 100 型	ODJ30100	ODJ3010Y	327.0	112.5			オープン価格
300 × 150 型	ODJ30150	ODJ3015Y	327.0	162.5			オープン価格

## 平面マガリ

材質：塩化ビニル、ABS（難燃性 UL94-V0 相当）

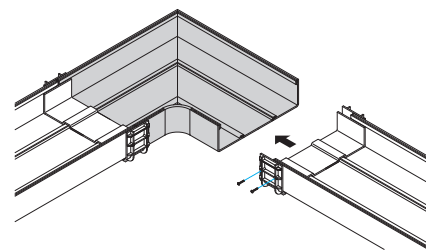
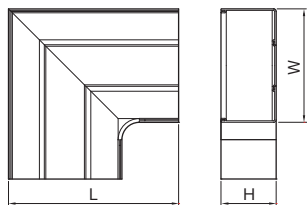
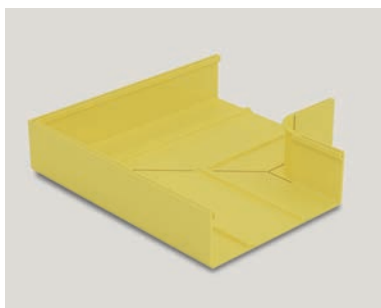

ジョイントに差込み、付属のねじで両側面を固定します。  
必要に応じて底面もねじで固定できます。

- 平面での直角接続に使用します。
- ケーブルの曲げ半径を R50 確保できます。
- ジョイントを使用し、ダクトと接続します。

### ■規格表

種類	品番		サイズ (mm)			梱包数 1箱	納期 区分	標準価格 (円)(1個)
	オレンジ	イエロー	W	H	L			
150 × 100 型	ODM15100	ODM1510Y	150.0	96.0	300.0	1	受	オープン価格
300 × 100 型	ODM30100	ODM3010Y	300.0	96.0	450.0			オープン価格
300 × 150 型	ODM30150	ODM3015Y	300.0	146.0	450.0			オープン価格

K

オープンダクト付属品

## T字ブンキ

材質：塩化ビニル、ABS（難燃性 UL94-V0 相当）

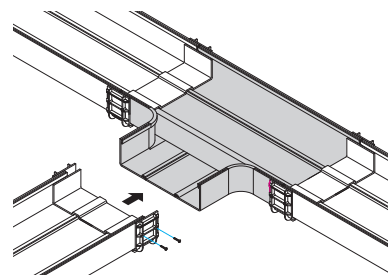
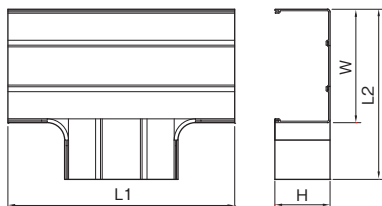
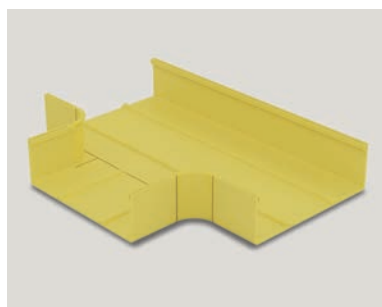

- 平面での分岐箇所に使用します。
- ケーブルの曲げ半径を R50 確保できます。
- ジョイントを使用し、ダクトと接続します。

ジョイントに差込み、付属のねじで両側面を固定します。  
必要に応じて底面もねじで固定できます。

### ■規格表

種類	品番		サイズ (mm)				梱包数 1箱	納期 区分	標準価格 (円)(1個)
	オレンジ	イエロー	W	H	L1	L2			
150 × 100 型	ODT15100	ODT1510Y	150.0	96.0	450.0	300.0	1	受	オープン価格
300 × 100 型	ODT30100	ODT3010Y	300.0	96.0	600.0	450.0			オープン価格
300 × 150 型	ODT30150	ODT3015Y	300.0	146.0	600.0	450.0			オープン価格

## 十字ブンキ

材質：塩化ビニル、ABS（難燃性 UL94-V0 相当）

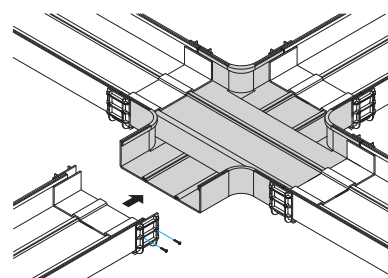
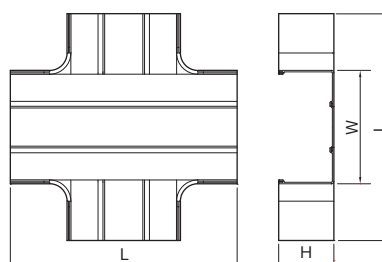
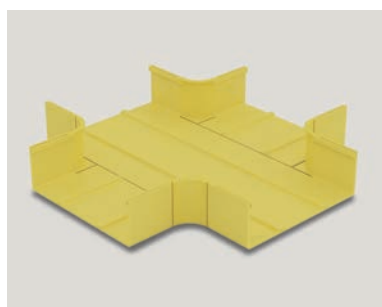

- 平面での分岐箇所に使用します。
- ケーブルの曲げ半径を R50 確保できます。
- ジョイントを使用し、ダクトと接続します。

ジョイントに差込み、付属のねじで両側面を固定します。  
必要に応じて底面もねじで固定できます。

### ■規格表

種類	品番		サイズ (mm)			梱包数 1箱	納期 区分	標準価格 (円)(1個)
	オレンジ	イエロー	W	H	L			
150 × 100 型	ODX15100	ODX1510Y	150.0	96.0	450.0	1	受	オープン価格
300 × 100 型	ODX30100	ODX3010Y	300.0	96.0	600.0			オープン価格
300 × 150 型	ODX30150	ODX3015Y	300.0	146.0	600.0			オープン価格

K

オープンダクト付属品

# オープンダクト付属品

## 固定具

材質：ABS（難燃性 UL94-VO 相当）



(単位：mm)

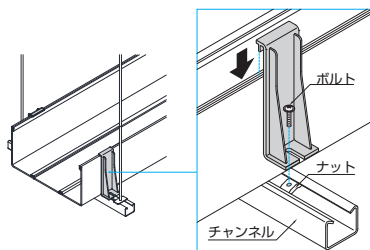
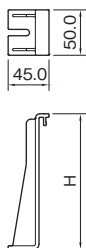

ダクトにはめ込み、チャンネル用のボルトとナットで固定します。

- ダクトをチャンネルに支持するために使用します。また、ダクト側面の開きを抑制します。
- 直線での支持間隔は 1.8 m 以下が推奨でボルトナット固定用のスリット（幅 6.5 mm）があります。
- チャンネル用のボルトとナットは付属しておりません。  
推奨のボルト、ナット：S-DKSN-1

### ■規格表

種類	品番		サイズ (mm)	梱包数 1袋	納期 区分	標準価格 (円)(1個)
	オレンジ	イエロー				
100 型	ODK100	ODK10Y	99.5	2	受	オープン価格
150 型	ODK150	ODK15Y	149.5			オープン価格

## 引落としガイド

材質：ABS（難燃性 UL94-VO 相当）



幅180

(単位：mm)

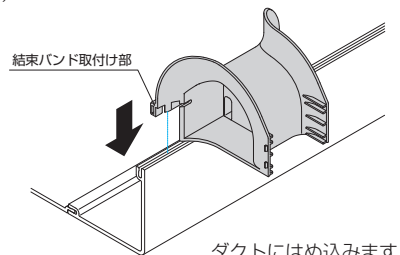
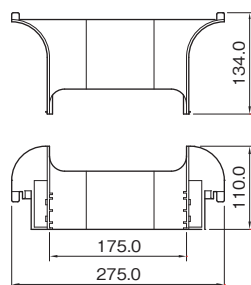
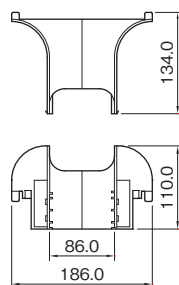

ダクトにはめ込みます。

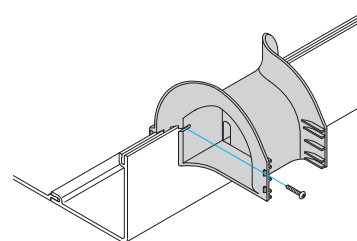

幅4mmのスリットが2箇所ありますので、必要に応じてねじ固定することができます。（ねじは付属しておりません）

- ダクトからケーブルを任意のサーバーに引落とすために使用します。
- ダクトにはめ込むだけの簡単施工で自由な箇所へ配置可能です。
- 幅広にする特注対応ができます。
- ケーブルの曲げ半径をR 50 確保できます。
- 結束バンド取付け部が2箇所あります。
- フレキシジョイントの取付けが可能な構造です。  
(幅180は取付けできません)

### ■規格表

種類	品番		梱包数 1袋	納期 区分	標準価格 (円)(1個)
	オレンジ	イエロー			
引落としガイド	ODDG00	ODDG0Y	1	受	オープン価格
引落としガイド幅 180	ODDG180	ODDG18Y			オープン価格

K

オープンダクト付属品

## フレキシジョイント

材質：カップリング：ABS（難燃性UL94-V0相当） ジャバラ：ポリエチレン（難燃性UL94-V0相当）



(単位：mm)

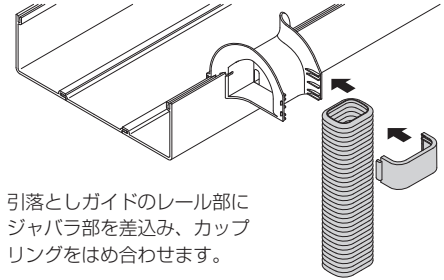
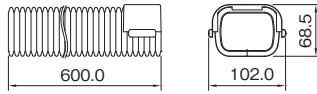

引落としガイドのレール部にジャバラ部を差込み、カップリングをはめ合わせます。

- 引落としガイドに取付け、サーバーへの引落とし部のケーブル保護に使用します。
- ジャバラ部は底面の切断溝をナイフ等で切り、入線することができます。

### ■規格表

品番		梱包数 1袋	納期 区分	標準価格 (円)(1本)
オレンジ	イエロー			
ODFJ30	ODFJ3Y	1	受	オープン価格

## ジョイントエンド

材質：塩化ビニル（難燃性UL94-V0相当）



(単位：mm)

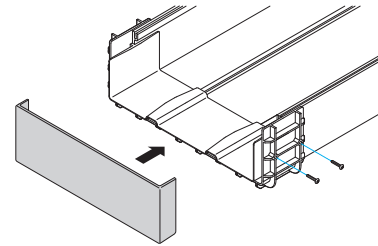
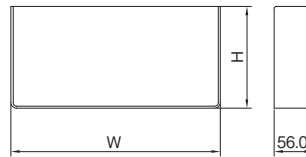

ジョイントに差込み、付属のねじで両側面を固定します。必要に応じて底面もねじで固定することができます。

- ダクト末端の閉塞に使用します。
- ジョイントを使用して取付けます。

### ■規格表

種類	品番		サイズ (mm)		梱包数 1袋	納期 区分	標準価格 (円)(1個)
	オレンジ	イエロー	W	H			
150 × 100 型	ODE15100	ODE1510Y	146.0	95.0	1	受	オープン価格
300 × 100 型	ODE30100	ODE3010Y	296.0	95.0			オープン価格
300 × 150 型	ODE30150	ODE3015Y	296.0	145.0			オープン価格

## トランペット

材質：塩化ビニル（難燃性UL94-V0相当）

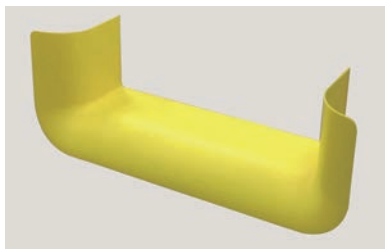

(単位：mm)

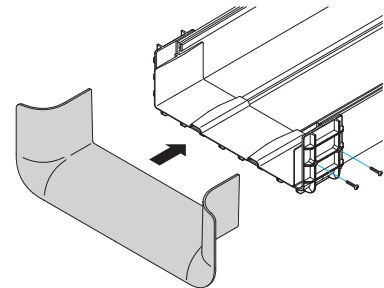
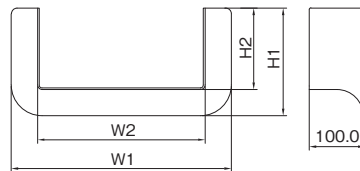

ジョイントに差込み、付属のねじで両側面を固定します。必要に応じて底面もねじで固定することができます。

- 他の配線ルートへのケーブルの引込み、または引出しに使用します。
- 上下左右あらゆる方向からの配線に対してケーブルの曲げ半径をR50確保できます。
- ジョイントを使用して取付けます。

### ■規格表

種類	品番		サイズ (mm)				梱包数 1袋	納期 区分	標準価格 (円)(1個)
	オレンジ	イエロー	W1	W2	H1	H2			
150 × 100 型	ODTP15100	ODTP1510Y	243.0	146.0	142.0	95.0	1	受	オープン価格
300 × 100 型	ODTP30100	ODTP3010Y	393.0	296.0	142.0	95.0			オープン価格
300 × 150 型	ODTP30150	ODTP3015Y	393.0	296.0	192.0	145.0			オープン価格

# オープンダクト付属品

## アップエルボ

材質：塩化ビニル（難燃性UL94-V0相当）

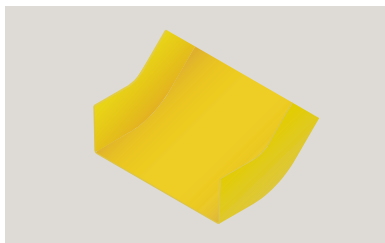

(単位：mm)

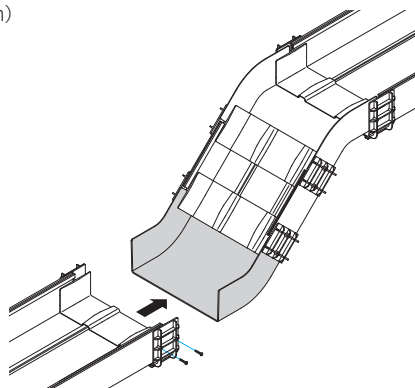
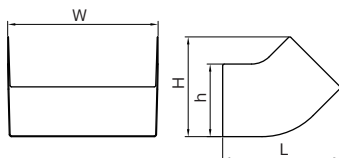

- 配線ルート内の障害物を避ける際、高さ調節に使用します。
- ケーブルの許容曲げ半径をR50確保できます。
- ジョイントを使用し、ダクトと接続します。

### ■規格表

種類	品番		サイズ (mm)				梱包数 1袋	納期 区分	標準価格 (円)(1個)
	オレンジ	イエロー	W	H	h	L			
150 × 100 型	<b>ODUE15100</b>	<b>ODUE1510Y</b>	150.4	163.9	95.0	236.4	1	受	オープン価格
300 × 100 型	<b>ODUE30100</b>	<b>ODUE3010Y</b>	298.8	163.9	95.0	236.4			オープン価格
300 × 150 型	<b>ODUE30150</b>	<b>ODUE3015Y</b>	300.5	199.2	145.0	236.4			オープン価格

## ダウンエルボ

材質：塩化ビニル（難燃性UL94-V0相当）

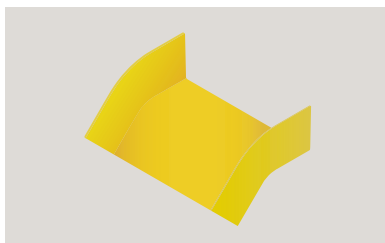

(単位：mm)

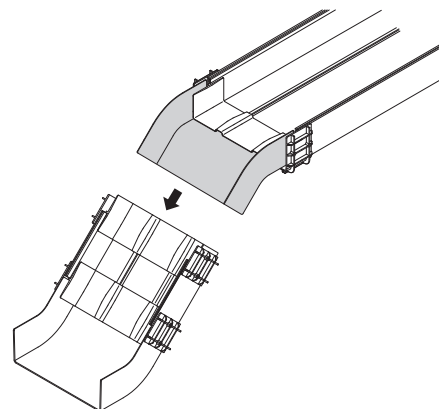
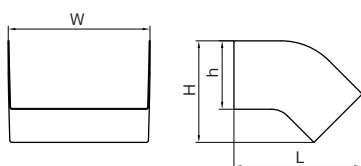

- 配線ルート内の障害物を避ける際、高さ調節に使用します。
- ケーブルの許容曲げ半径をR50確保できます。
- ジョイントを使用し、ダクトと接続します。

### ■規格表

種類	品番		サイズ (mm)				梱包数 1袋	納期 区分	標準価格 (円)(1個)
	オレンジ	イエロー	W	H	h	L			
150 × 100 型	<b>ODDE15100</b>	<b>ODDE1510Y</b>	150.4	165.3	95.0	235.6	1	受	オープン価格
300 × 100 型	<b>ODDE30100</b>	<b>ODDE3010Y</b>	298.8	165.3	95.0	235.6			オープン価格
300 × 150 型	<b>ODDE30150</b>	<b>ODDE3015Y</b>	300.5	215.3	145.0	270.9			オープン価格

K

オープンダクト付属品