

その他配線モール

ケーサー[®]

G モール

テープ付スリットモール[®]

スリットモール使用例



D

ケーサー誕生の経緯

ケーサーは、1970年代に日本住宅公団（現、都市再生機構）用として開発されました。当時のPC工法^{*}において、露出配線が採用された際、その安全性を確保するためにJIS規格となり、現在に至っております。

特徴は、PC部材を組み立てた後に廻り縁等の代わりとして使用する専用配線カバーです。

^{*}鉄筋コンクリート製の部材を工場で生産しておき、現場に運んで組み立てる工法。コンクリートを現場で打ち込む場合より、一定の品質を保つことができ、工期を短縮することが可能。

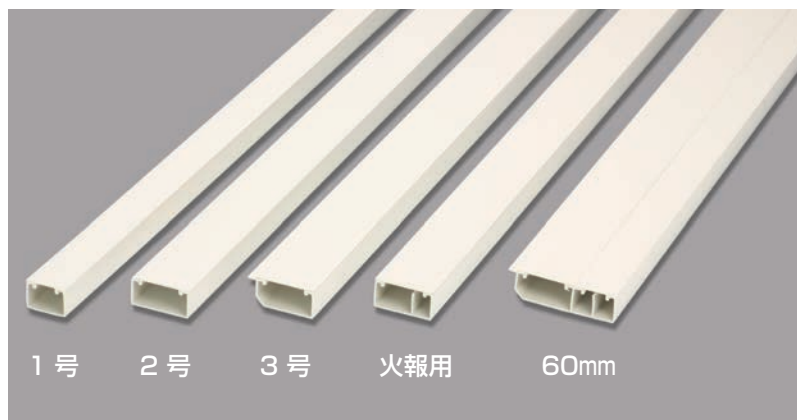

材質：塩化ビニル

原寸大断面図 (単位：mm)

1号 (PR24)

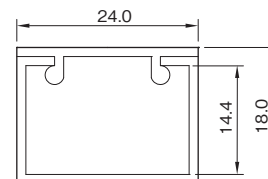

2号 (PR35A)

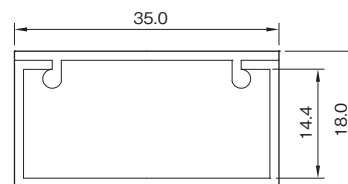

火報用 (PR35A-2)

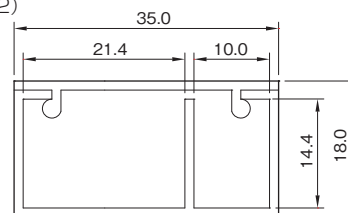

3号 (PR35B)

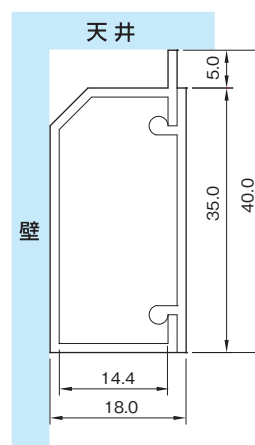

60mm (PR60)

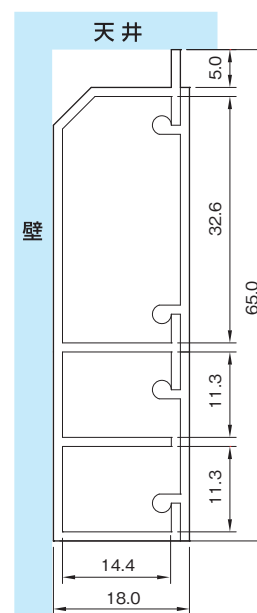

- IV線・VVF線の配線保護におすすめいたします。
- 屋内配線用合成樹脂線ぴの JIS 規格に適合 (火報用は除く) しております。
- 火報用には 2号、3号の付属品が使用できます。

COLOR



ミルキーホワイト
参考マンセル値 5Y8/1

木目

ラクダ
5Y6/3

規格表 (全長：2m^{*1})

号数	都市再生 ^{*2} 機構仕様	品番			梱包数 1箱	標準価格 (円)(1本)
		ミルキーホワイト	木目	ラクダ		
1号	PR24	HK13	HK168	HK18	30	1,050
2号	PR35A	HK23	HK268	HK28	20	1,110
3号	PR35B	HK33	HK368	HK38		1,110
火報用	PR35A-2	HK83	HK868	HK88	10	1,170
60mm	PR60	HK63	HK668	HK68		2,140

(*1) 2・3号・60mmは長さ2.73m、3.63mもあります。

(*2) 都市再生機構の工事設計図書で用いられる品番。PR=Plastics Raceway

ケーサー® 付属品

イリズミ

材質：塩化ビニル



●内曲がりの直角接続に使用します。

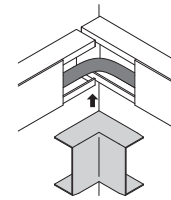
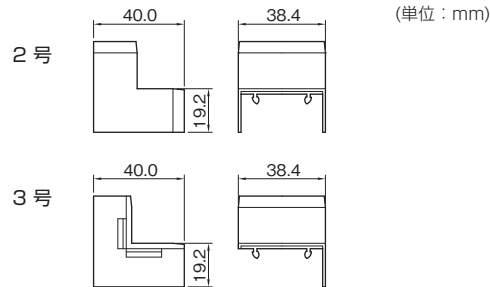

ケーサーのカバーを短く切断し、ベースにはめ込みます。

■規格表

号数	品 番			梱包数 1箱	標準価格 (円)(1個)
	ミルクホワイト	木目	ラクダ		
2号	HKR23	HKR268	HKR28	50	120
3号	HKR33	HKR368	HKR38		120

デズミ

材質：塩化ビニル



●外曲がりの直角接続に使用します。

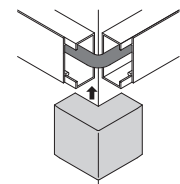
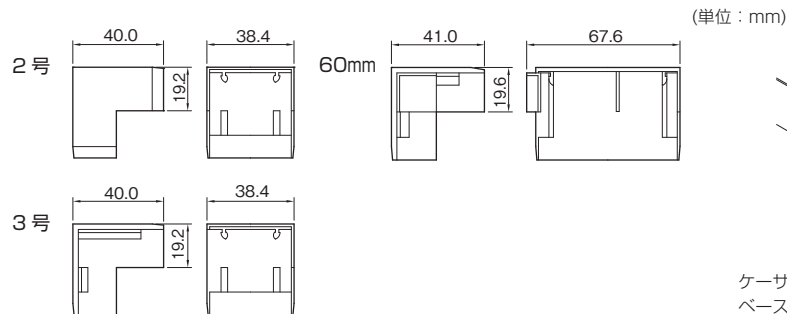

ケーサーのカバーを短く切断し、ベースにはめ込みます。

■規格表

号数	品 番			梱包数 1箱	標準価格 (円)(1個)
	ミルクホワイト	木目	ラクダ		
2号	HKD23	HKD268	HKD28	50	120
3号	HKD33	HKD368	HKD38		120
60mm	HKD63	HKD668	HKD68	20	175

エンド

材質：塩化ビニル



●ケーサー末端の閉塞に使用します。

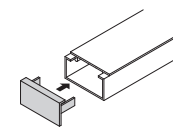

ケーサーに差込みます。

※2・3号の場合、ケーサーのカバーを4mm程度切断してください。

■規格表

号数	品 番			梱包数 1箱	標準価格 (円)(1個)
	ミルクホワイト	木目	ラクダ		
2・3号	HKE23	HKE268	HKE28	100	62
60mm	HKE63	HKE668	HKE68	20	62

釘打防止シール

電線が入っていますので釘を打たないで下さい。

65 × 20mm
(原寸大)

■規格表

品 番	梱包数 (枚/シート)	標準価格(円)(1シート)
HKBS1	10枚/1シート	330

D

ケーサー付属品

G モール

パイプ・丸型ケーブル専用モールです。

D

G
モ
ール

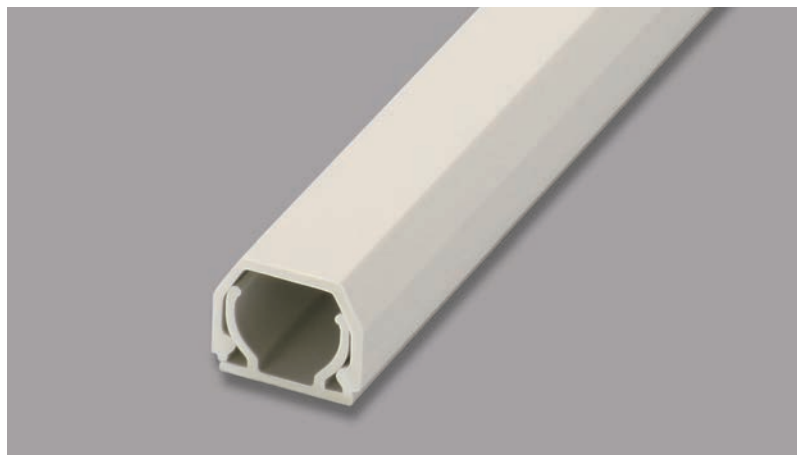

材質：塩化ビニル

原寸大断面図 (単位：mm)

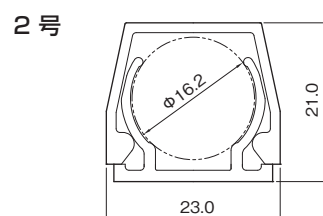
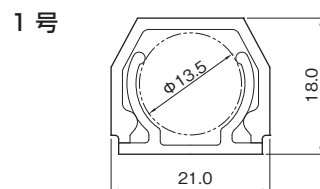

配管部分といえど建築物の一部。すっきり見映えよく整理したいもの。G モールはそんな発想から生まれた丸型モール。パイプやフレキ管、丸型ケーブルの保護を目的に設計しました。

- カバーとベースの構造ですから、取付けやすくケーブルを傷めることがありません。
- ベースには取付け用ねじ穴(φ1.5)が3穴あります。

※ G モールのカラーは、ミルクイーホワイトのみです。

■COLOR



ミルクイーホワイト
参考マンセル値 5Y8/1

■規格表 (全長：1m)

号数	品番	適合	梱包数 1箱	標準価格 (円)(1本)
	ミルクイーホワイト			
1号	TG1103	12mm φ以下のパイプ・フレキ管・ケーブル	50	770
2号	TG2103	16mm φ以下のパイプ・フレキ管・ケーブル		870

G モール付属品

マガリ

材質：ASA

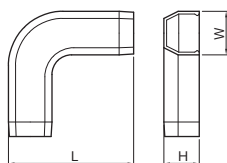
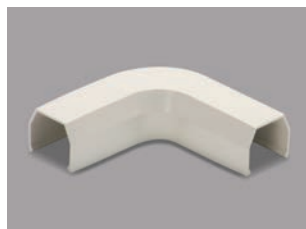

寸法表

号数	サイズ(mm)		
	W	H	L
1号	24.0	19.5	69.0
2号	26.0	22.5	69.5

■規格表

号数	品番	梱包数 1箱	標準価格 (円)(1個)
	ミルクイーホワイト		
1号	TGM13	10	290
2号	TGM23		320

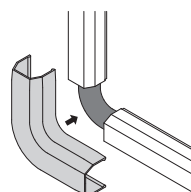

モールの上からはめ込みます。

- 平面での直角接続に使用します。

イリズミ

材質：ASA

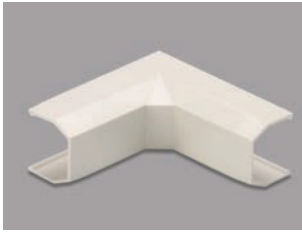

●内曲がりの直角接続に
使用します。

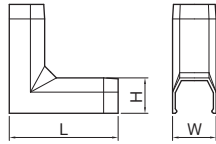

寸法表

号数	サイズ(mm)		
	W	H	L
1号	24.0	19.5	60.0
2号	26.0	22.5	60.0

■規格表

号数	品番	梱包数 1箱	標準価格 (円)(1個)
	ミルクィーホワイト		
1号	TGR13	10	290
2号	TGR23		320

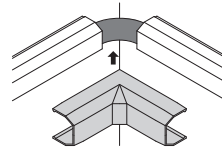

モールの上からはめ込みます。

デズミ

材質：ASA



●外曲がりの直角接続に
使用します。

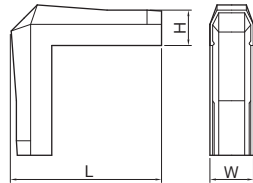

寸法表

号数	サイズ(mm)		
	W	H	L
1号	24.0	19.5	82.9
2号	26.0	22.5	88.5

■規格表

号数	品番	梱包数 1箱	標準価格 (円)(1個)
	ミルクィーホワイト		
1号	TGD13	10	290
2号	TGD23		320

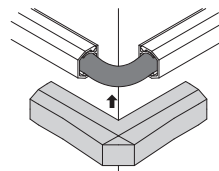

モールの上からはめ込みます。

エンド

材質：ASA



●モール末端の閉塞に
使用します。

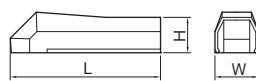

寸法表

号数	サイズ(mm)		
	W	H	L
1号	24.0	19.5	82.9
2号	26.0	22.5	88.5

■規格表

号数	品番	梱包数 1箱	標準価格 (円)(1個)
	ミルクィーホワイト		
1号	TGE13	10	290
2号	TGE23		320

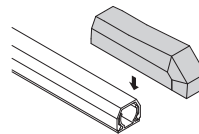

モールの上からはめ込みます。

引き出しカバー

材質：ASA



●壁面や天井からのケーブル
引出しに使用します。

(単位：mm)

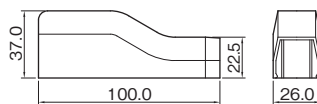

■規格表

号数	品番	梱包数 1箱	標準価格 (円)(1個)
	ミルクィーホワイト		
2号	TGH23	10	320

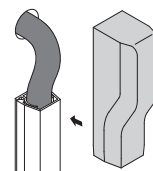

モールの上からはめ込みます。

テープ付 スリットモール®

ソフトタッチのモールです。

材質：EVA



原寸大断面図 (単位：mm)

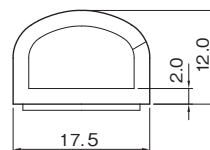

- パソコン・オーディオ機器等ケーブルの配線カバーに最適です。

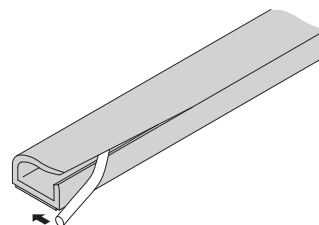

- やわらかい素材ですので、切断等の加工が容易です。
- 多少の曲面など通常のモールでは配線しにくい場所にご使用いただけます。
- 軽く、手軽に、様々な配線保護にご使用いただけます。
- スリット部分からケーブルを簡単に収納、取出しができます。
- 底面に両面テープが付いているので、簡単に素早く施工できます。

※スリットモールのカラーは、**ミルクイーホワイト** のみです。

■COLOR



ミルクイーホワイト
参考マンセル値 5Y8/1

■規格表 (全長：1m)

号数	品番	梱包数 1箱	標準価格 (円)(1個)
	ミルクイーホワイト		
1号	SMT13	20	770

■使用例

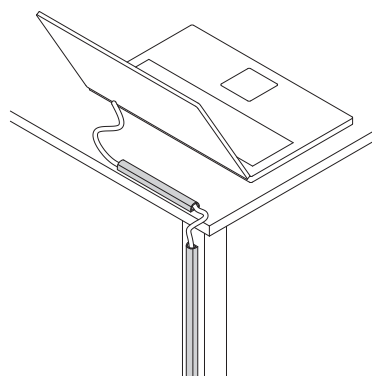

パソコンのケーブル配線例

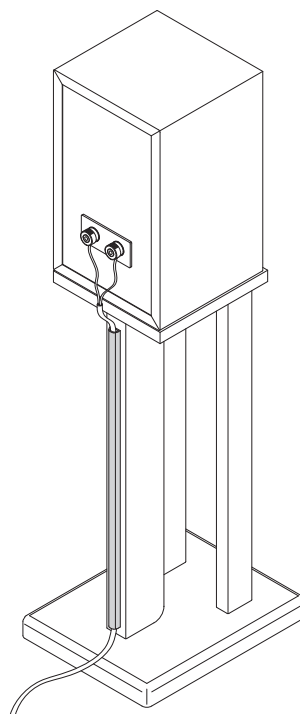

D

テープ付スリットモール