

床面用配線モール ガードマンシリーズ

ガードマンⅡR型
ガードマンⅡアルミ
ガードマンⅡフラット
軟質プロテクタ
ガードマンⅡラン

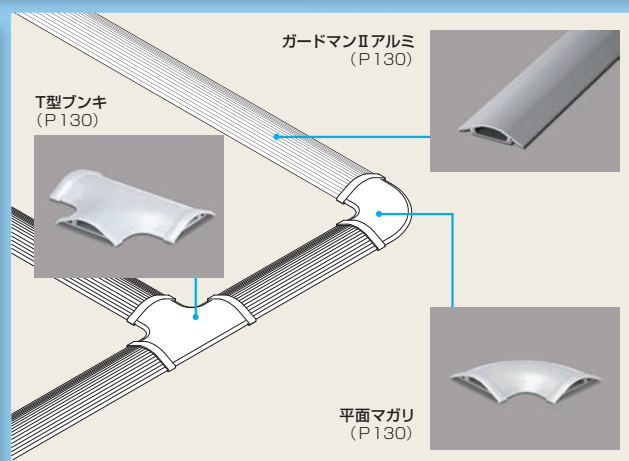

ガードマンⅡ施工例

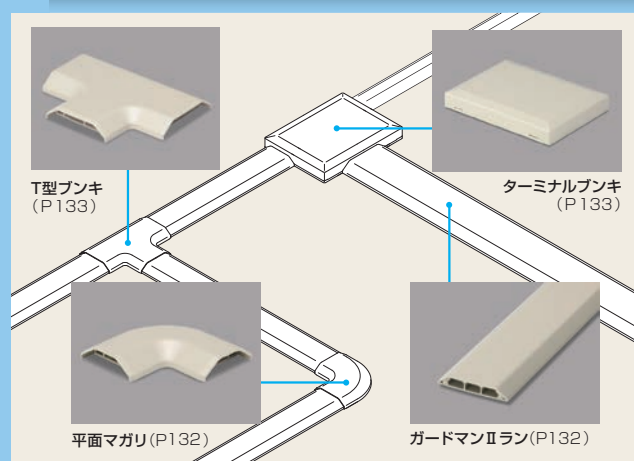
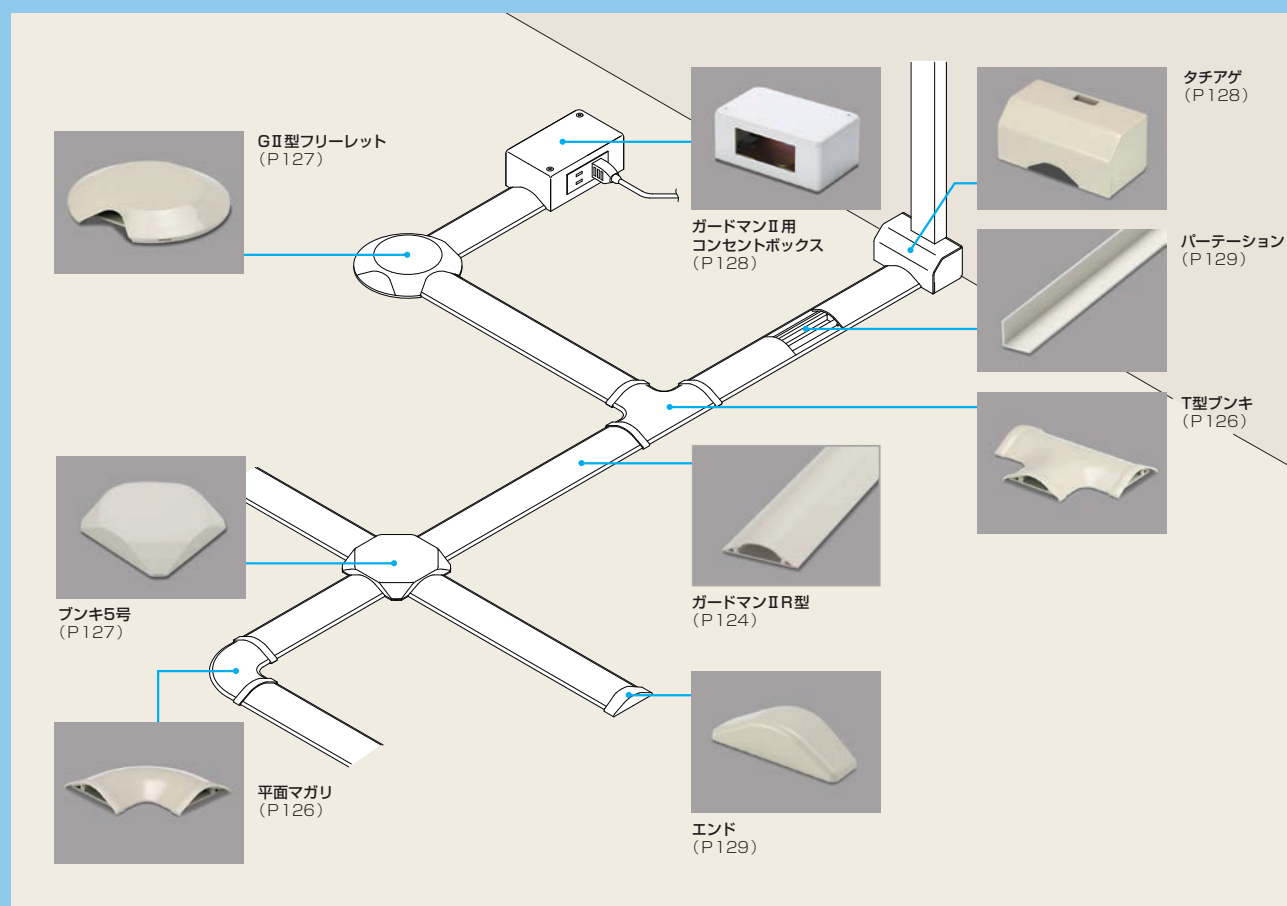

ガードマンⅡ R型 R型セパレートタイプ

ガードマンⅡが更に進化、
本体がR型へ統一。
丈夫で安全、スマートな床専用保護カバー。



材質：塩化ビニル

R型

ガードマンⅡに比べ、R型は収容力がアップ。(当社比)
配線時にケーブルが飛び出しにくい形状です。

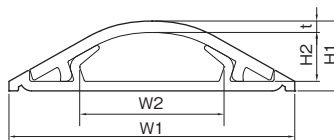

207頁に原寸大断面図があります。

■規格表 (全長：1m、2m)

号数	全長	品番								梱包数 1箱	標準価格(円)(1本)	
		グレー	ホワイト	ミルクホワイト	ブラウン	シタン	ベージュ	チョコ	ブラック		シタン	
R1号	1m	GR1101	GR1102	GR1103	GR1106	GR11068	GR1107	GR1109	GR110W	20	480	610
	2m	GR1201	GR1202	GR1203	GR1206	GR12068	GR1207	GR1209	GR120W		960	1,220
R2号	1m	GR2101	GR2102	GR2103	GR2106	GR21068	GR2107	GR2109	GR210W	20	525	750
	2m	GR2201	GR2202	GR2203	GR2206	GR22068	GR2207	GR2209	GR220W		1,050	1,500
R3号	1m	GR3101	GR3102	GR3103	GR3106	GR31068	GR3107	GR3109	GR310W	10	1,050	1,290
	2m	GR3201	GR3202	GR3203	GR3206	GR32068	GR3207	GR3209	GR320W		2,100	2,580
R4号	1m	GR4101	GR4102	GR4103	GR4106	GR41068	GR4107	GR4109	GR410W	10	1,420	1,590
	2m	GR4201	GR4202	GR4203	GR4206	GR42068	GR4207	GR4209	GR420W		2,840	3,180
R特4号	1m	GRB4101	GRB4102	GRB4103	GRB4106	GRB41068	GRB4107	GRB4109	GRB410W	10	1,730	2,060
	2m	GRB4201	GRB4202	GRB4203	GRB4206	GRB42068	GRB4207	GRB4209	GRB420W		3,460	4,120
R5号	1m	GR5101	GR5102	GR5103	GR5106	GR51068	GR5107	GR5109	GR510W	10	1,760	2,090
	2m	GR5201	GR5202	GR5203	GR5206	GR52068	GR5207	GR5209	GR520W		3,520	4,180
R6号	1m	GR6101	GR6102	GR6103	GR6106	—	GR6107	GR6109	GR610W	5	2,490	
	2m	GR6201	GR6202	GR6203	GR6206	—	GR6207	GR6209	GR620W		4,980	
R7号	1m	GR7101	GR7102	GR7103	GR7106	—	GR7107	GR7109	GR710W	5	5,250	
	2m	GR7201	GR7202	GR7203	GR7206	—	GR7207	GR7209	GR720W		10,500	

R型セパレートタイプ

中心にセパレータがあり、ケーブルの整理ができます。

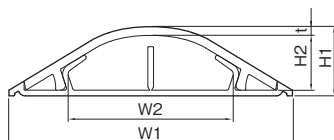

パチッ! セパレータの不要時は簡単に取れます。

207頁に原寸大断面図があります。

■規格表 (全長：1m、2m)

号数	全長	品番								梱包数 1箱	標準価格(円)(1本)	
		グレー	ホワイト	ミルクホワイト	ブラウン	シタン	ベージュ	チョコ	ブラック		シタン	
RS5号	1m	GRS5101	GRS5102	GRS5103	GRS5106	GRS51068	GRS5107	GRS5109	GRS510W	10	2,190	2,730
	2m	GRS5201	GRS5202	GRS5203	GRS5206	GRS52068	GRS5207	GRS5209	GRS520W		4,380	5,460

ガードマンⅡR型の特長

強度はバツグン

- 荷重や衝撃に強い特殊樹脂製で強度はバツグンです。
- カバーの傾斜がなだらかなフラットタイプで、台車の通過がスムーズでつまづきを防止します。

豊富な品揃え

豊富なサイズと色をラインナップ。様々なシーンにお使い頂けます。付属品も豊富です。



■ COLOR



(※1) シタンは木目調です

グレー 参考マンセル値 N6.5	ホワイト N9.0	ミルキーホワイト 5Y8/1	ブラウン 4.3YR4/4.9	シタン(※1)	ベージュ 5Y7/1	チョコ 10R2/3.5	ブラック N1.5
------------------------	--------------	-------------------	--------------------	---------	---------------	-----------------	--------------

■ 寸法表

号数	サイズ(mm)				
	W1	W2	H1	H2	t
R1号	24.0	10.1	7.7	5.2	1.3
R2号	30.0	13.9	8.5	5.7	1.5
R3号	45.0	22.7	11.0	7.7	1.8
R4号	60.0	30.3	12.5	9.0	2.0
R特4号	80.0	45.2	13.8	10.0	2.3
R5号	75.0	43.5	18.3	14.5	2.3
RS5号	75.0	43.7	18.3	14.5	2.3
R6号	90.0	59.0	22.0	18.2	2.3
R7号	120.0	82.0	27.5	22.8	2.7

■ 両面テープ適合表

号数	マチックステッカー (床用)		掲載ページ	備考
	品番	サイズ幅(mm)		
R1号	10MS	10	P144	両端部貼り (2本使い)
R2号	12MS	12		
R3号	15MS、18MS	15、18		
R4号	25MS	25		
R特4号				
R5号				
RS5号				
R6号				
R7号				

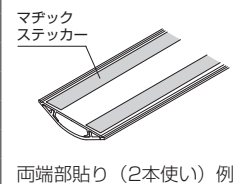

※上記は、両端部貼り(2本使い)の適合となります。
施工場所、施工方法により使い方が異なります。

■ ケーブル収容数

	VVF1.6×3C	VVF2.0×3C	VCTF1.25×3C	同軸S-5C-FB	UTPO.5×4P	その他のケーブル	その他のケーブル	その他のケーブル
R1号	—	—	—	—	—	φ5までのケーブル×1条	φ5までの通信線×1条	UTPO.5×2P×1条
R2号	—	—	—	—	1	φ5.5までのケーブル×1条	φ5.5までの通信線×1条	UTPO.5×2P×1条
R3号	1	1	—	2	3	—	—	—
R4号	2	1	3	3	5	—	—	—
R特4号	3	2	4	5	8	VVF2.6×3C×2条	—	—
R5号	3	3	5	5	13	—	—	—
RS5号	2	2	4	4	12	VVF2.6×3C×2条	—	—
R6号	6	5	多条	多条	多条	VVF2.6×3C×4条	—	—
R7号	多条	多条	多条	多条	多条	—	—	—

※各ケーブル1種類のみ収容可能。
※ケーブル数は、該当するケーブルの最大収容数の目安です。
※付属品を使用した場合の本数は異なりますので、ご注意ください。

関連商品



マチックステッカー (床用)
(P144)



ガードマンカッター
6号まで切断可能 (P149)



ニューハクリン
(P151)



ハクリ具
(P151)

ガードマンⅡR型付属品

平面マガリ

材質：ABS

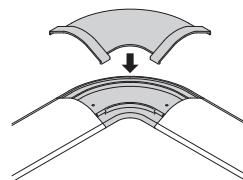
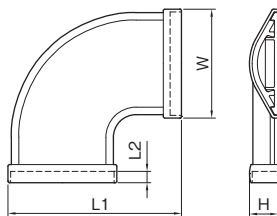

ベースにガードマンⅡR型を突当て、カバーをはめ込みます。

- 平面での直角接続に使用します。
- オーバーラップ接続ができます。

■規格表

号数	品番							サイズ (mm)				梱包数		標準価格 (円)(1個)
	グレー	ホワイト	ミルクホワイト	ブラウン	ベージュ	チョコ	ブラック	W	H	L1	L2	1箱	1袋	
1号	GAM11	GAM12	GAM13	GAM16	GAM17	GAM19	GAM1W	27.0	9.2	55.5	5.0	10	5	320
2号	GAM21	GAM22	GAM23	GAM26	GAM27	GAM29	GAM2W	33.0	10.0	61.5	5.0			330
3号	GAM31	GAM32	GAM33	GAM36	GAM37	GAM39	GAM3W	48.0	12.5	76.5	5.0		2	405
4号	GAM41	GAM42	GAM43	GAM46	GAM47	GAM49	GAM4W	64.0	14.5	99.0	7.0			585
特4号	GBM41	GBM42	GBM43	GBM46	GBM47	GBM49	GBM4W	84.0	16.0	129.0	7.0		1	640
5号	GAM51	GAM52	GAM53	GAM56	GAM57	GAM59	GAM5W	79.0	20.3	114.0	7.0		2	650
6号	GAM61	GAM62	GAM63	GAM66	GAM67	GAM69	GAM6W	94.6	24.3	152.3	10.0		1	860
7号	GAM71	GAM72	GAM73	GAM76	GAM77	GAM79	GAM7W	124.6	29.8	172.3	10.0	1,360		

T型ブッキ

材質：ABS

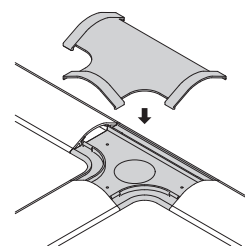
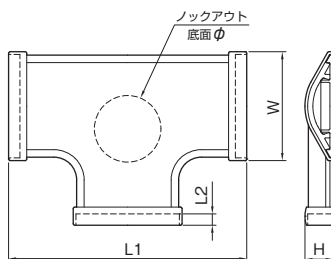

ベースにガードマンⅡR型を突当て、カバーをはめ込みます。

- T字の分岐接続に使用します。
- オーバーラップ接続ができます。
- 4号～7号は、底面にケーブル通線用のノックアウト付きです。

■規格表

号数	品番							サイズ (mm)						梱包数		標準価格 (円)(1個)
	グレー	ホワイト	ミルクホワイト	ブラウン	ベージュ	チョコ	ブラック	W	H	L1	L2	φ	1箱	1袋		
1号	GAT11	GAT12	GAT13	GAT16	GAT17	GAT19	GAT1W	27.0	9.2	84.0	5.0	—	10	5	320	
2号	GAT21	GAT22	GAT23	GAT26	GAT27	GAT29	GAT2W	33.0	10.0	90.0	5.0	—			360	
3号	GAT31	GAT32	GAT33	GAT36	GAT37	GAT39	GAT3W	48.0	12.5	105.0	5.0	—		2	500	
4号	GAT41	GAT42	GAT43	GAT46	GAT47	GAT49	GAT4W	64.0	14.5	134.0	7.0	38.0			660	
特4号	GBT41	GBT42	GBT43	GBT46	GBT47	GBT49	GBT4W	84.0	16.0	174.0	7.0	50.0		1	710	
5号	GAT51	GAT52	GAT53	GAT56	GAT57	GAT59	GAT5W	79.0	20.3	149.0	7.0	50.0		2	810	
6号	GAT61	GAT62	GAT63	GAT66	GAT67	GAT69	GAT6W	94.6	24.3	210.0	10.0	50.0		1	980	
7号	GAT71	GAT72	GAT73	GAT76	GAT77	GAT79	GAT7W	124.6	29.8	200.0	10.0	50.0	1,460			

G II型フリーレット®

材質：ABS

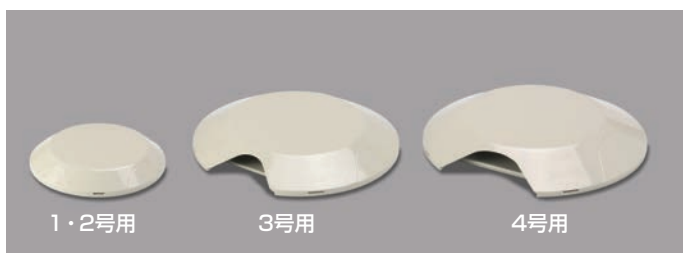

(単位：mm)

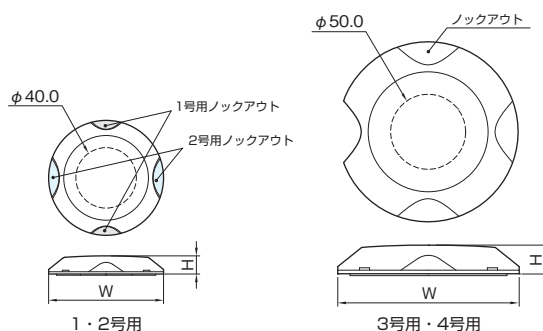

- 床面からのアウトレット(ケーブル取出し)、並びに配線分岐(1~4方向)に使用します。
- 1・2号用は兼用タイプで1号用に2カ所、2号用に2カ所のノックアウトがついています。(右図参照)
- 3号、4号は3方向にノックアウトがついていますので、必要に応じてニッパ等でカットしてご使用ください。
- 特4号、5号はブンキ5号をご使用ください。
- 底面に取付け用両面テープが付いています。

【ご注意】

・ケーブルの接続工事には使用できません。

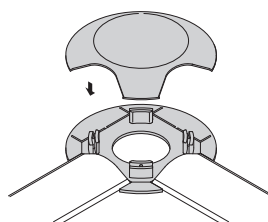

ガードマンII R型に合わせてベースのノックアウトを加工し、ベースの溝にガードマンII R型を突当てます。カバーの必要な箇所のノックアウトを加工し、ベースにはめ込みます。底面の穴は引込みの際に使用します。

■規格表

号数	品番							サイズ (mm)		梱包数		標準価格 (円)(1個)
	グレー	ホワイト	ミルクホワイト	ブラウン	ベージュ	チョコ	ブラック	W	H	1箱	1袋	
1・2号	GAF11	GAF12	GAF13	GAF16	GAF17	GAF19	GAF1W	76.0	12.0	10	1	770
3号	GAF31	GAF32	GAF33	GAF36	GAF37	GAF39	GAF3W	120.0	15.0			830
4号	GAF41	GAF42	GAF43	GAF46	GAF47	GAF49	GAF4W	130.0	18.0			860

ブンキ

材質：ABS

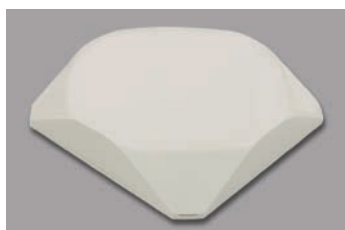

(単位：mm)

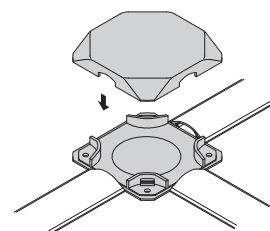
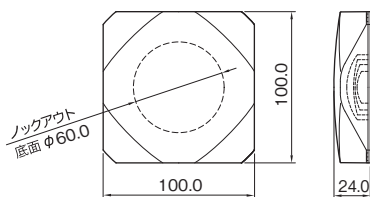

ベースにガードマンII R型を突当て、カバーをはめ込みます。

- 床面からのアウトレット(ケーブル取出し)、並びに配線分岐(1~4方向)に使用します。
- 4方向に3号、4号、特4号、5号の兼用ノックアウトがついています。必要に応じてニッパ等でカットしてご使用ください。
- 底面に取付け用両面テープが付いています。

【ご注意】

・ケーブルの接続工事には使用できません。

■規格表

号数	品番							梱包数		標準価格 (円)(1個)
	グレー	ホワイト	ミルクホワイト	ブラウン	ベージュ	チョコ	ブラック	1箱	1袋	
5号	GAB51	GAB52	GAB53	GAB56	GAB57	GAB59	GAB5W	10	1	840

L
ガードマンII R型付属品

ガードマンⅡR型付属品

タッチアゲ

材質：ABS



- ガードマンⅡR型と壁面配線の接続に使用します。
- ガードマンⅡR2号は、オプトモール用タッチアゲ(P25)をご使用ください。

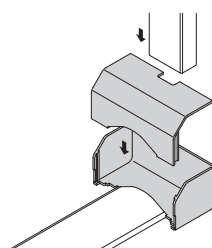
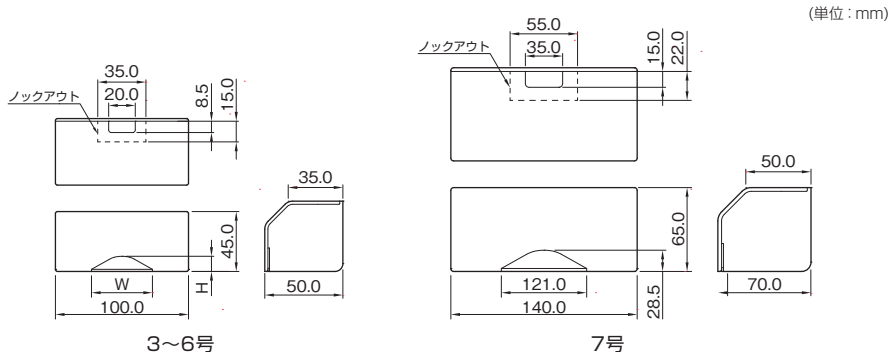

あらかじめベースを施工し、ガードマンⅡR型をベースの溝に突当て、その上からカバーをはめ込みます。
その後、立ち上げ部の配線モールやエムケーダクトなどを施工します。

■規格表

号数	品番							サイズ (mm)		梱包数		標準価格 (円)(1個)
	グレー	ホワイト	ミルキーホワイト	ブラウン	ベージュ	チョコ	ブラック	W	H	1箱	1袋	
3号	GAV31	GAV32	GAV33	GAV36	GAV37	GAV39	GAV3W	45.8	11.4	10	1	710
4号	GAV41	GAV42	GAV43	GAV46	GAV47	GAV49	GAV4W	61.0	13.0			710
特4号	GBV41	GBV42	GBV43	GBV46	GBV47	GBV49	GBV4W	81.0	15.0			710
5号	GAV51	GAV52	GAV53	GAV56	GAV57	GAV59	GAV5W	76.0	19.0			710
6号	GAV61	GAV62	GAV63	GAV66	GAV67	GAV69	GAV6W	91.0	23.0			710
7号	GAV71	GAV72	GAV73	GAV76	GAV77	GAV79	GAV7W	—	—			1,250

ガードマンⅡ用コンセントボックス

材質：鋼板



- 器具の取替えで、通信にも利用できます。
- 金属製ですので頑丈です。
- ※ホコリがたまる場所、水のかかる場所等には使用しないでください。
- ※コンセントの種類によっては取付けできない場合があります。

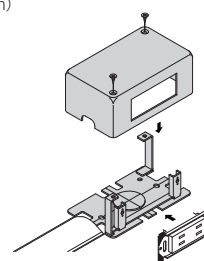
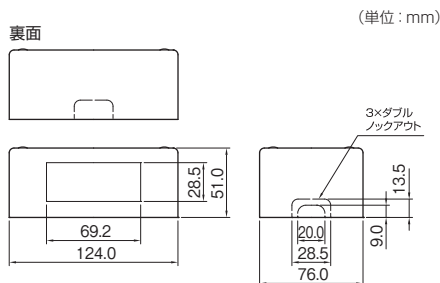

あらかじめベースを施工し、コンセントを取付けます。コンセントへの結線を済ませたのち、カバーを上から取付けます。ガードマンⅡR型は突当ててお使いください。

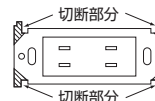

コンセント取付枠は、図の通り4隅を切断の上、ボックスへ取付けてください。



■規格表

品番	梱包数	標準価格 (円)(1個)
ホワイト	1箱	2,490
GAK12	10	2,490

エンド

材質：ABS

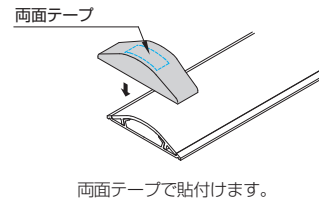
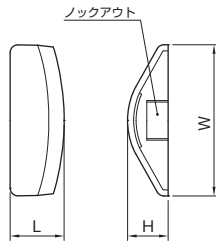

両面テープで貼付けます。

- 末端の閉塞に使用します。
- ガードマンⅡR型にオーバーラップ接続します。
- 3号～7号は下位号数への接続が可能なノックアウト付きです。
- 両面テープ付き（内側）です。

■規格表

号数	品番							サイズ (mm)			梱包数 1袋	標準価格 (円)(1個)
	グレー	ホワイト	ミルクホワイト	ブラウン	ベージュ	チョコ	ブラック	W	H	L		
1号	GAE11	GAE12	GAE13	GAE16	GAE17	GAE19	GAE1W	28.6	10.0	15.3	10	165
2号	GAE21	GAE22	GAE23	GAE26	GAE27	GAE29	GAE2W	34.6	10.8	15.5		180
3号	GAE31	GAE32	GAE33	GAE36	GAE37	GAE39	GAE3W	49.6	13.3	17.7		210
4号	GAE41	GAE42	GAE43	GAE46	GAE47	GAE49	GAE4W	65.2	14.9	20.5		225
特4号	GBE41	GBE42	GBE43	GBE46	GBE47	GBE49	GBE4W	85.2	16.2	22.5	5	280
5号	GAE51	GAE52	GAE53	GAE56	GAE57	GAE59	GAE5W	80.2	20.7	21.5		320
6号	GAE61	GAE62	GAE63	GAE66	GAE67	GAE69	GAE6W	95.2	24.4	22.7		360
7号	GAE71	GAE72	GAE73	GAE76	GAE77	GAE79	GAE7W	125.4	30.0	26.0		555

パーテーション

材質：塩化ビニル



(単位：mm)

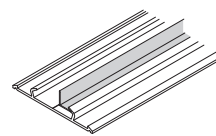
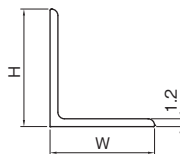

両面テープ（別売）で貼付けます。

- ガードマンⅡR型内のケーブル仕分けに使用します。

■規格表（全長：1 m）

号数	品番	サイズ (mm)		梱包数 1箱	標準価格 (円)(1個)
	ミルクホワイト	W	H		
特4号・5号兼用	GAP53	8.0	12.0	50	330
6号・7号兼用	GAP63	16.0	18.0		330

ガードマンⅡ アルミ

汚れに強く美観に優れ店舗等での使用に最適です。

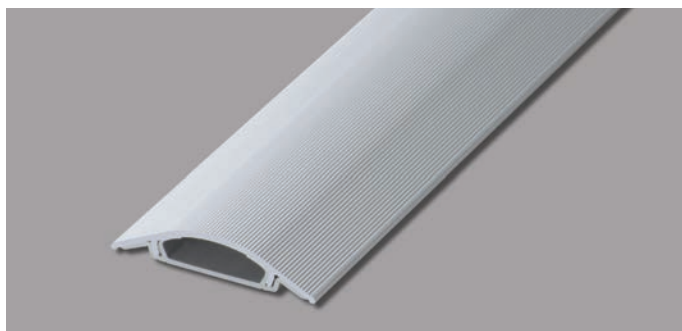

材質：アルミ(カバー)、塩化ビニル(ベース)

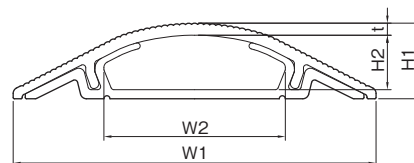

208頁に原寸大断面図があります。

- 表面に凹凸があるため、滑りにくくなっています。
- ケーブル飛び出し防止用のツメが付いているので、配線も簡単です。
- 工場や病院など重量物が往来する箇所に最適です。
- ベースは樹脂製です。

■規格表 (全長：1m)

号数	品番	サイズ (mm)					梱包数 1箱	標準価格 (円)(1本)
		W1	W2	H1	H2	t		
4号	GAL410S	60.0	30.0	12.5	9.0	2.0	10	2,760
特4号	GBL410S	80.0	45.0	13.8	10.3	2.0		3,740

■ケーブル収容数

	VVF1.6 × 3C	VVF2.0 × 3C	VCTF1.25 × 3C	同軸S-5C-FB	UTP0.5 × 4P	その他のケーブル
4号	2	1	2	3	5	VVF2.6 × 3C × 1条
特4号	3	3	4	5	8	VVF2.6 × 3C × 2条

※各ケーブル1種類のみ収容可能。
 ※ケーブル数は、該当するケーブルの最大収容数の目安です。
 ※付属品を使用した場合の本数は異なりますので、ご注意ください。

平面マガリ

材質：ABS

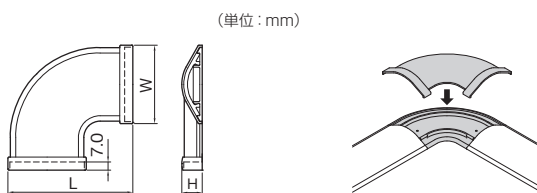

ベースにガードマンⅡアルミを突当て、カバーをはめ込みます。

■規格表

号数	品番	サイズ (mm)			梱包数		標準価格 (円)(1個)
		W1	H	L	1箱	1袋	
4号	GALM4S	64.0	14.5	99.0	10	2	870
特4号	GBLM4S	84.0	16.0	129.0		1	950

- 平面での直角接続に使用します。
- オーバーラップ接続ができます。
- 材質は樹脂製です。

T型ブンキ

材質：ABS

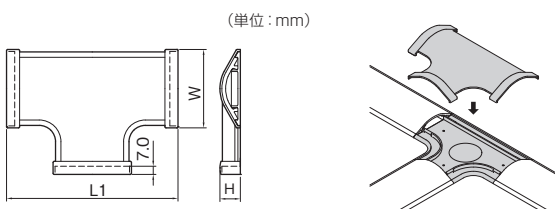

ベースにガードマンⅡアルミを突当て、カバーをはめ込みます。

■規格表

号数	品番	サイズ (mm)			梱包数		標準価格 (円)(1個)
		W1	H	L	1箱	1袋	
4号	GALT4S	64.0	14.5	134.0	10	2	1,000
特4号	GBLT4S	84.0	16.0	174.0		1	1,070

- T字の分岐接続に使用します。
- オーバーラップ接続ができます。
- 材質は樹脂製です。

ガードマンII フラット

薄型・低スロープ
バリアフリー環境に最適です。



- 傾斜角度が緩やかですので、ショッピングカート、ベビーカー、車椅子等がスムーズに通過できます。
- 衝撃に強い特殊樹脂製ですので、強度もバツグンです。
- 両面テープ「マチックステッカー（床用）」で簡単に施工できます。

■規格表（全長：1m、2m）

号数		品番			梱包数 1箱	標準価格 (円)(1本)
		グレー	ミルキーホワイト	ベージュ		
ガードマンIIフラット90	1m	GF2101	GF2103	GF2107	5	3,260
	2m	GF2201	GF2203	GF2207		6,520
ガードマンIIフラット	1m	GF1101	GF1103	GF1107		3,800

■ケーブル収容数

	VVF1.6 × 3C	VVF2.0 × 3C	VCTF1.25 × 3C	同軸 S-5C-FB	UTPO.5 × 4P	その他のケーブル
フラット90	1	1	2	2	3	VVF2.6 × 3C × 1条
フラット	1	1	2	2	5	VVF2.6 × 3C × 1条

※各ケーブル1種類のみ収容可能。
※ケーブル数は、該当するケーブルの最大収容数の目安です。

材質：塩化ビニル

フラット90 (単位：mm)

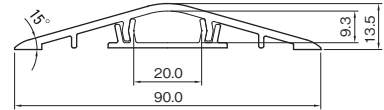

フラット

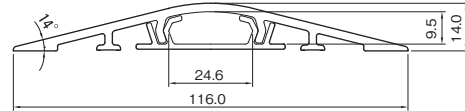

208頁に原寸大断面図があります。

■COLOR

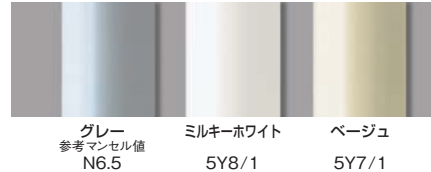

軟質プロテクタ

屋外・屋内を選ばず設置可能。
仮設工事現場・イベント会場のケーブル保護に最適です。

材質：塩化ビニル（軟質）

■COLOR

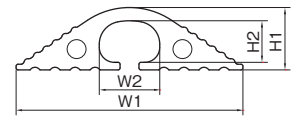

■規格表（黒）

規格	品番	サイズ (mm)				梱包数	標準価格 (円)(1本)
		W1	W2	H1	H2		
幅 60	1m NP610W	60.0	16.0	16.5	11.0	5	1,440
	5m NP650W					1	6,600
幅 80	1m NP810W	80.0	25.0	25.0	16.0	5	2,280
	5m NP850W					1	10,500

■規格表（黄色）

規格	品番	サイズ (mm)				梱包数	標準価格 (円)(1本)
		W1	W2	H1	H2		
幅 60	1m NP610Y	60.0	16.0	16.5	11.0	5	1,560
	5m NP650Y					1	7,200
幅 80	1m NP810Y	80.0	25.0	25.0	16.0	5	2,460
	5m NP850Y					1	11,400

- 上両側・下面に凹凸が入った構造で安全性を高めます。
- 下面に幅広めのスリット入りで、入線が簡単です。
- 泥・土などで汚れた場合、水洗いが可能です。
- 黄色は注意喚起をうながす安全色を採用（JISZ9103に準拠）

ガードマンⅡ ラン

ガードマンⅡシリーズ
LAN ケーブル専用タイプです。

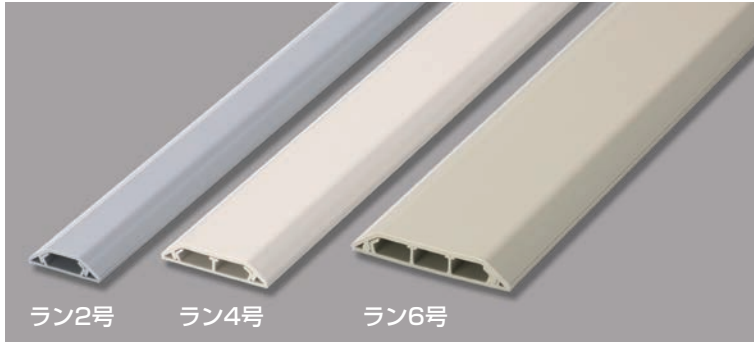

ラン2号 ラン4号 ラン6号

- LAN用UTPケーブル(0.5×4P)に最適の構造です。
- ケーブル飛び出し防止形状。
- 美観に優れたフラットタイプ。

■COLOR



グレー ミルキーホワイト ベージュ
参考マンセル値 N6.5 5Y8/1 5Y7/1

材質：塩化ビニル

(単位：mm)

ラン2号

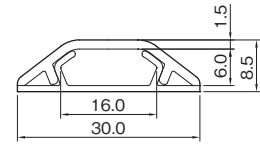

ラン4号

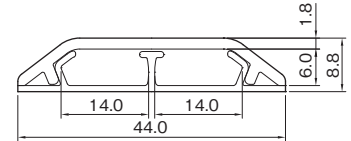

ラン6号

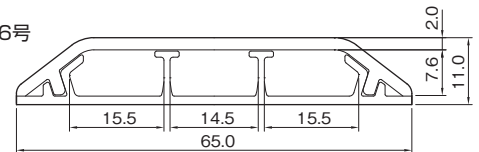

208 頁に原寸大断面図があります。

■規格表 (全長：1 m)

号 数	品 番			梱包数 1 箱	標準価格 (円)(1 本)
	グレー	ミルキーホワイト	ベージュ		
2 号	GL2101	GL2103	GL2107	20	525
4 号	GL4101	GL4103	GL4107	10	1,050
6 号	GL6101	GL6103	GL6107		1,530

■ケーブル収容数

	VVF1.6 × 3C	VVF2.0 × 3C	VCTF1.25 × 3C	同軸S-5C-FB	UTP0.5 × 4P
2 号	—	—	—	—	2
4 号	—	—	—	—	4
6 号	3	3	—	3	6

※各ケーブル 1 種類のみ収容可能。
※ケーブル数は、該当するケーブルの最大収容数の目安です。
※付属品を使用した場合の本数は異なりますので、ご注意ください。

平面マガリ

材質：ABS

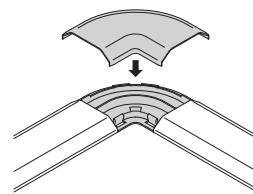
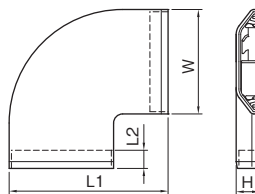

ベースにガードマンⅡランを突当て、カバーをはめ込みます。

- 平面での直角接続に使用します。
- オーバーラップ接続ができます。

■規格表

号 数	品 番			サイズ (mm)				梱包数		標準価格 (円)(1 個)
	グレー	ミルキーホワイト	ベージュ	W	H	L1	L2	1 箱	1 袋	
2 号	GLM21	GLM23	GLM27	32.3	10.1	56.2	8.0	10	5	330
4 号	GLM41	GLM43	GLM47	46.3	10.3	70.2	8.0		2	385
6 号	GLM61	GLM63	GLM67	67.9	12.5	111.5	10.0		1	860

T型ブンキ

材質：ABS

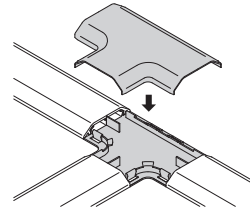
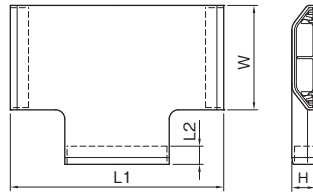
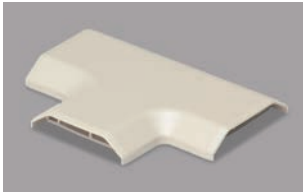

ベースにガードマンⅡランを突当て、カバーを上からはめ込みます。

- T字の分岐接続に使用します。
- オーバーラップ接続ができます。

■規格表

号数	品番			サイズ (mm)				梱包数		標準価格 (円)(1個)
	グレー	ミルキーホワイト	ベージュ	W	H	L1	L2	1箱	1袋	
2号	GLT21	GLT23	GLT27	32.3	10.1	80.0	8.0	10	5	360
4号	GLT41	GLT43	GLT47	46.3	10.3	94.0	8.0		2	500

ターミナルブンキ

材質：ABS

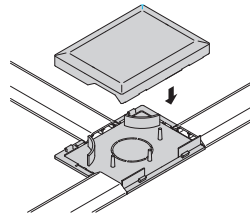
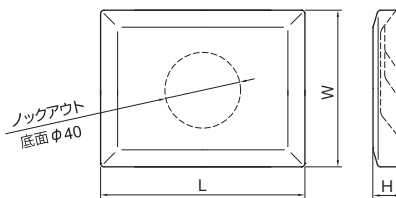
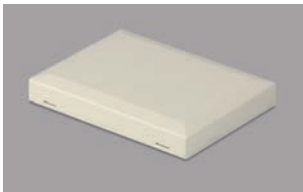

ベースに、ガードマンⅡランを突当てます。カバーの必要な箇所ノックアウトを加工し、はめ込みます。底面のノック穴は引込みの際に使用します。

- 床面からのアウトレット (ケーブル取出し)、並びに配線分岐 (1~3方向) に使用します。

■規格表

号数	品番			サイズ (mm)			梱包数		標準価格 (円)(1個)
	グレー	ミルキーホワイト	ベージュ	W	H	L1	1箱	1袋	
2・4・6号兼用	GLB61	GLB63	GLB67	92.0	17.0	120.0	10	1	1,010

タッチアゲ

材質：ASA

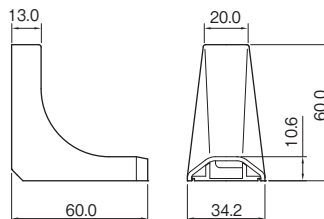

(単位：mm)

適合：オプトモール1・2号

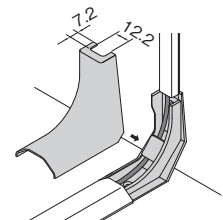

ベースにオプトモールとガードマンⅡラン2号を突当て、カバーをはめ込みます。

- ガードマンⅡラン2号とオプトモール1号、2号の接続に使用します。
- 取付け用ねじ穴 (φ3皿) が2穴あります。

■規格表

号数	品番			梱包数 1袋	標準価格 (円)(1個)
	グレー	ミルキーホワイト	ベージュ		
1号・2号兼用	OFMV11	OFMV13	OFMV17	5	460



マサル工業株式会社