

エムケーダクト[®] フリーコンセントシリーズ

コンセントを自由自在に配置可能

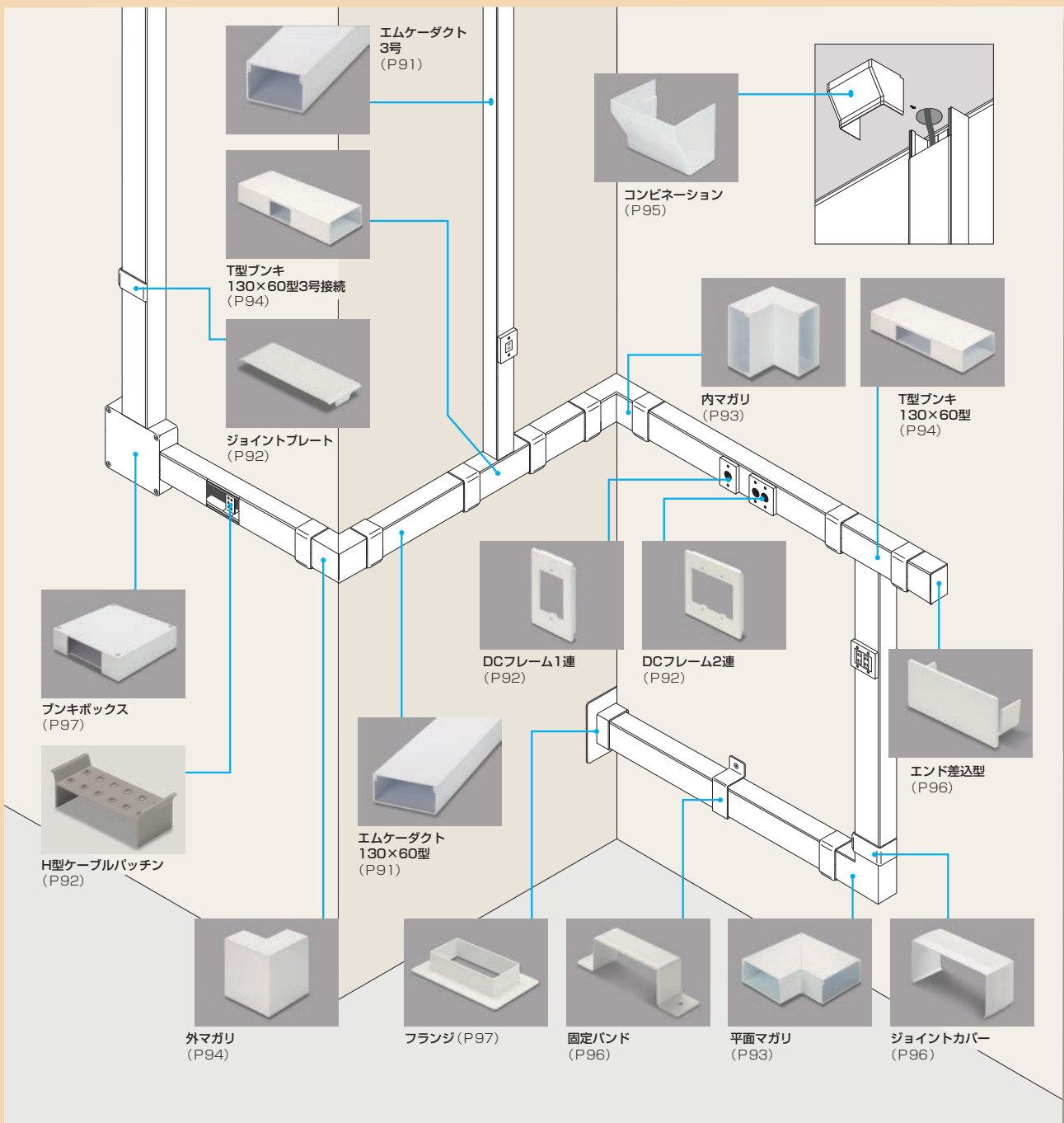

エムケーダクト[®] フリーコンセントシリーズ 施工例



エムケーダクト[®] フリーコンセントシリーズ

自由な位置にコンセントを取付け可能です。



エムケーダクトフリーコンセントシリーズで コンセントを自由自在に配置可能

エムケーダクトフリーコンセントシリーズは、マサル工業が提案する新たな配線ダクト施工システムです。「機械の配置状況に応じ、コンセントの移動を自由自在に行える」というコンセプトのもと、「エムケーダクトが持つメンテナンス性の良さ」と「DCフレームをはじめとする豊富な付属品」の組み合わせにより、多様な用途に対応する事が可能です。

コンセントをもっと増設したい

Before



After



●《樹脂製で施工がラク！》コンセントの連続取付け工事や各種増設工事に最適です！

コンセントを自由に移動させたい

Before



After

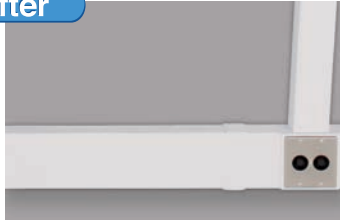

●《メンテナンス性がバツグン！取付け位置変更自由自在！》100V、200V、動力コンセントを設置可能です！

関連商品



SZスリーブ (難燃)
(P153)



スパイラルスリーブ (難燃)
(P153)

H

エムケーダクトフリーコンセントシリーズ

エムケーダクト® フリーコンセントシリーズ本体



材質：塩化ビニル

(単位：mm)



203頁に原寸大断面図があります。

- カバーとベースは着脱が簡単なはめ込み式で取付けが簡単な上、保守点検が楽に行えます。
- 硬質塩化ビニル製ですから衝撃に強く、切断などの加工が簡単です。
- 130×60型は配線器具を縦方向、横方向自由に取付け可能です。
- キャビネットにマッチしたクリーム色、ライトベージュ色を取揃えました。

■ COLOR



グレー 参考マンセル値 N6.5 ホワイト N9.0 ミルキーホワイト 5Y8/1 クリーム 2.5Y9/1 ライトベージュ 5Y7/1

■規格表 (全長：2m)

号数	品番					サイズ (mm) W	梱包数 1箱	標準価格 (円)(1本)
	グレー	ホワイト	ミルキーホワイト	クリーム	ライトベージュ			
3号	MD31	MD32	MD33	MD35	MD37	80.0	5	5,350
130×60型	MD1361	MD1362	MD1363	MD1365	MD1367	130.0	1	9,200

※エムケーダクトカバーのみの販売についてはお問い合わせください。

施工手順



- ① **ベースを取付けます。**
ベースはビスで固定して下さい。



- ② **ケーブルを入れます。**
ケーブル入線時は本体カバーを外すと作業を容易に行えます。



- ③ **H型ケーブルパッチでケーブルをまとめます。**
H型ケーブルパッチ (P92) に結束バンドで固定する事ができます。



- ④ **配線器具の取付場所を決めます。**
自由な位置に配線器具を取付け可能です。増設工事も簡単です。



- ⑤ **配線器具を取付け、カバーをします。**
カバーとDCフレームに隙間がある際は「ジョイントプレート (P92)」でキレイに仕上がります。

エムケーダクト® フリーコンセントシリーズ 付属品

DC フレーム

材質：難燃 ABS



- 100V、200V、動力コンセント、LANなどを取付け可能。
- エムケーダクトのどの位置でも簡単に取付けられます。
- 器具の取付けには、市販の取付枠、コンセントプレートが必要です。
- 器具取付用皿ビス (M4) を1連は2個、2連は4個付属しています。

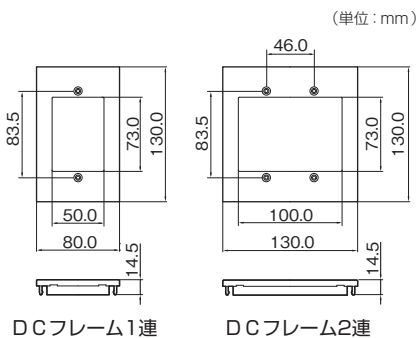

DCフレームの適合

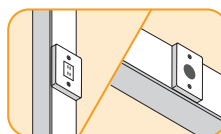

DCフレーム1連の場合
縦：3号に設置可能
横：130×60型に設置可能

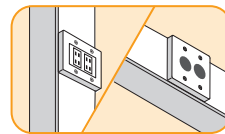

DCフレーム2連の場合
縦：130×60型に設置可能
横：130×60型に設置可能

■規格表

種類	品 番					梱包数 1箱	標準価格 (円)(1個)
	グレー	ホワイト	ミルクホワイト	クリーム	ライトベージュ		
DC フレーム 1 連	DCF11	DCF12	DCF13	DCF15	DCF17	1	690
DC フレーム 2 連	DCF21	DCF22	DCF23	DCF25	DCF27		1,440

ジョイントプレート

材質：ASA

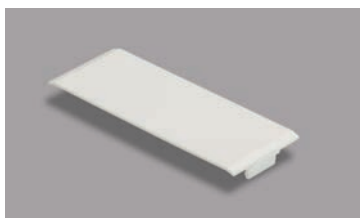

- ダクトのカバーの継ぎ目をキレイに仕上げます。
- ダクトのカバーにオーバーラップしますので、隙間が出来ません。
- ツメ部分がダクトのベースにかん合しますので、取付けに接着剤やテープが必要ありません。

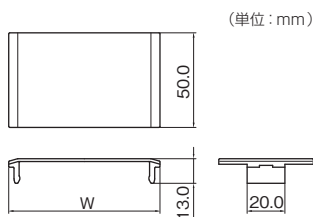

ダクトのカバーの継ぎ目に使用する場合

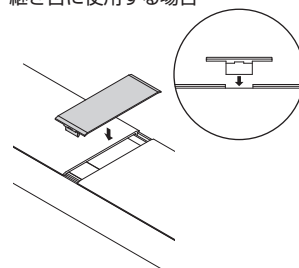

ダクトのカバー同士を20mm離しダクトのベースにはめ込みます。

DCフレームとダクトのカバーの間に使用する場合

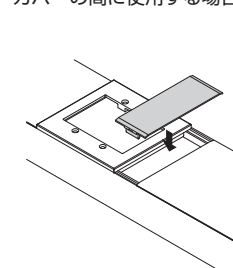

DCフレームとダクトのカバーを35mm離し、ダクトのベースにはめ込みます。

■規格表

号 数	品 番					サイズ (mm) W	梱包数 1箱	標準価格 (円)(1個)
	グレー	ホワイト	ミルクホワイト	クリーム	ライトベージュ			
3 号	MDJP31	MDJP32	MDJP33	MDJP35	MDJP37	80.0	1	345
130 × 60 型	MDJP1301	MDJP1302	MDJP1303	MDJP1305	MDJP1307	130.0		600

H型ケーブルパッチン®

材質：ASA

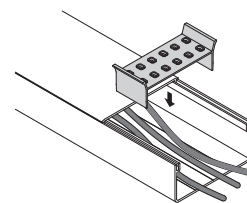
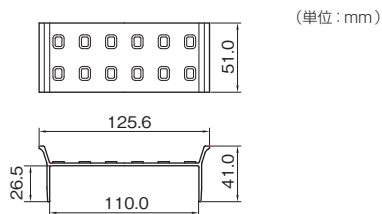

ダクトのベースにはめ込みます。

- ダクトに入線する際のケーブル飛び出し防止に使用します。
- 結束バンド用穴があり、ケーブルの仕分けや固定支持が可能です。

■規格表

号 数	品 番		梱包数 1箱	標準価格 (円)(1個)
	グレー			
130 × 60 型	MDGH1361		1	600

平面マガリ

材質：ASA/ 塩化ビニル

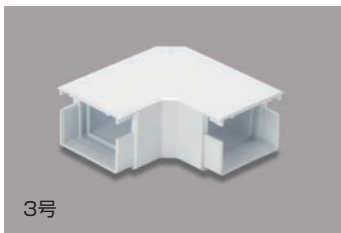

3号

材質：ASA

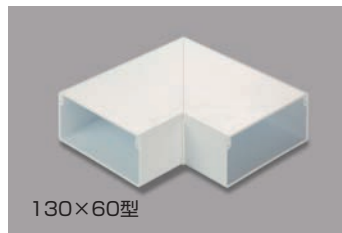

130×60型

材質：塩化ビニル

●平面での直角接続に使用します。

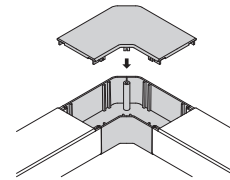

ベースにダクトを突当て、カバーをはめ込みます。3号はダクトのカバー両端を12.5mmだけ切断してください。

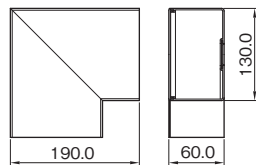
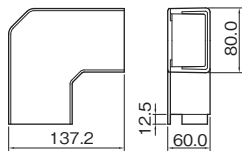

(単位：mm)

■規格表

号数	品番					梱包数 1箱	標準価格 (円)(1個)
	グレー	ホワイト	ミルクホワイト	クリーム	ライトベージュ		
3号	MDM131	MDM132	MDM133	MDM135	MDM137	1	3,360
130×60型	MDM1361	MDM1362	MDM1363	MDM1365	MDM1367		5,650

内外マガリ

材質：ASA

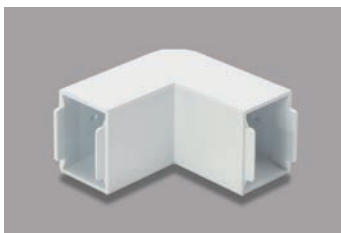

●内曲がり・外曲がり兼用で直角接続に使用します。

(単位：mm)

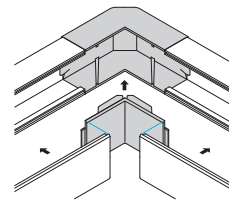
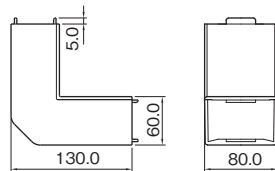

ベースにダクトを突当て、カバーをはめ込みます。

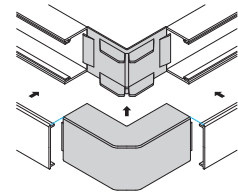

カバーにダクトを突当て、ベースをはめ込みます。

■規格表

号数	品番					梱包数 1箱	標準価格 (円)(1個)
	グレー	ホワイト	ミルクホワイト	クリーム	ライトベージュ		
3号	MDK131	MDK132	MDK133	MDK135	MDK137	1	3,360

内マガリ

材質：塩化ビニル



●内曲がりでの直角接続に使用します。

(単位：mm)

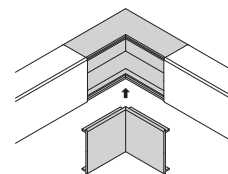
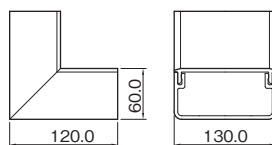

ベースにダクトを突当て、カバーをはめ込みます。

■規格表

号数	品番					梱包数 1箱	標準価格 (円)(1個)
	グレー	ホワイト	ミルクホワイト	クリーム	ライトベージュ		
130×60型	MDU1361	MDU1362	MDU1363	MDU1365	MDU1367	1	5,650

エムケーダクト® フリーコンセントシリーズ 付属品

外マガリ

材質：塩化ビニル



(単位：mm)

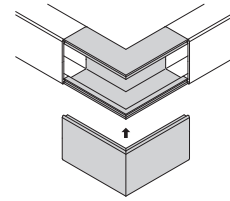
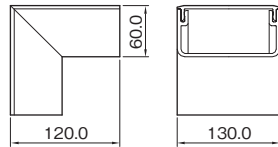

ベースにダクトを突当て、カバーをはめ込みます。

●外曲がりでの直角接続に使用します。

■規格表

号数	品番					梱包数 1箱	標準価格 (円)(1個)
	グレー	ホワイト	ミルクホワイト	クリーム	ライトベージュ		
130×60型	MDS1361	MDS1362	MDS1363	MDS1365	MDS1367	1	5,650

T型ブンキ

材質：塩化ビニル

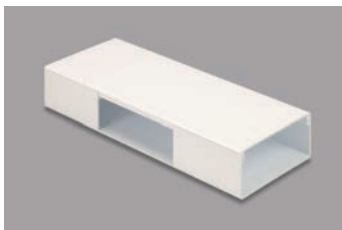

(単位：mm)

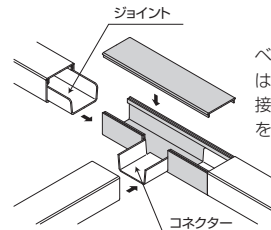
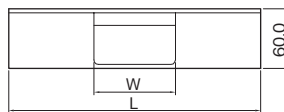

ベースにダクトを突当て、カバーをはめ込みます。
接続にはジョイント並びにコネクターをご使用ください。

●T字の分岐接続に使用します。

■規格表

号数	品番					サイズ (mm)		梱包数 1箱	標準価格 (円)(1個)
	グレー	ホワイト	ミルクホワイト	クリーム	ライトベージュ	W	L		
3号	MDT31	MDT32	MDT33	MDT35	MDT37	74.4	220.0	1	4,800
130×60型	MDT1361	MDT1362	MDT1363	MDT1365	MDT1367	124.4	320.0		5,850

T型ブンキ 130×60型 3号接続

材質：塩化ビニル

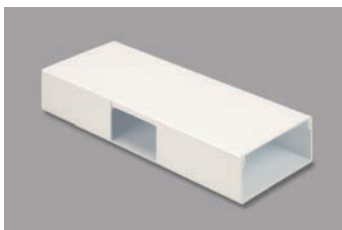

(単位：mm)

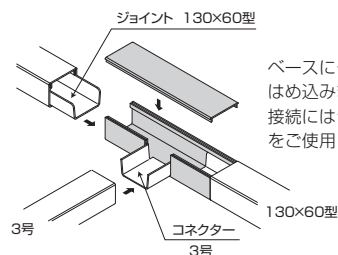
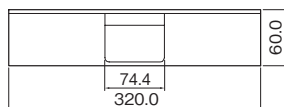

ベースにダクトを突当て、カバーをはめ込みます。
接続にはジョイント並びにコネクターをご使用ください。

●エムケーダクト3号との分岐接続時に使用します。

■規格表

号数	品番					梱包数 1箱	標準価格 (円)(1個)
	グレー	ホワイト	ミルクホワイト	クリーム	ライトベージュ		
130×60型	MDTD1361	MDTD1362	MDTD1363	MDTD1365	MDTD1367	1	5,850

H

エムケーダクトフリーコンセントシリーズ付属品

コンビネーション

材質：ASA



- 天井からのケーブル引出しに使用します。
- 3号は両面テープ付き(内側)です。130×60型はダクトのベースにかん合させます。

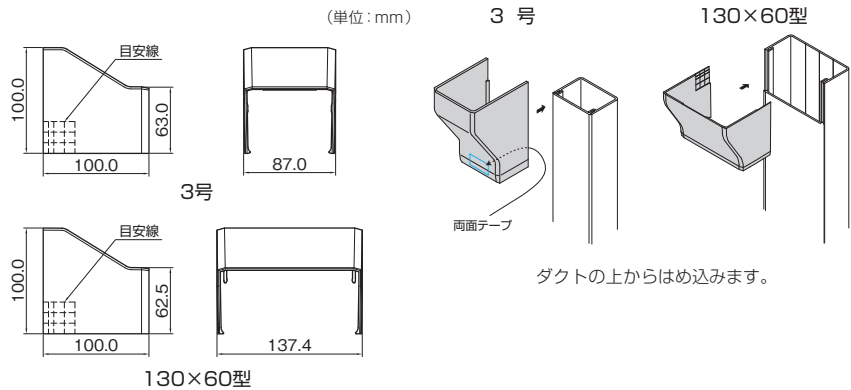

■規格表

号数	品番					梱包数 1袋	標準価格 (円)(1個)
	グレー	ホホワイト	ミルキーホホワイト	クリーム	ライトベージュ		
3号	MDCB31	MDCB32	MDCB33	MDCB35	MDCB37	1	720
130×60型	MDCB1361	MDCB1362	MDCB1363	MDCB1365	MDCB1367		1,380

※130×60型はイーザーフィッティングシリーズでは使用できません。

コネクター

材質：塩化ビニル



- ダクトとT型パンキの接続時、内側に使用します。

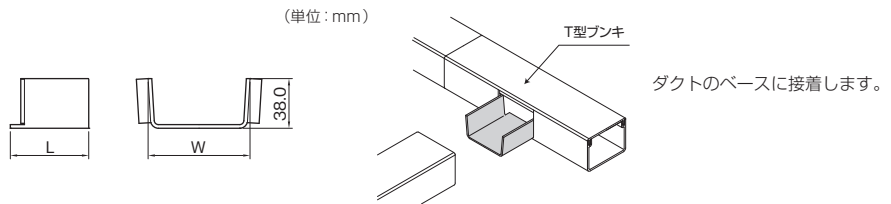

■規格表

号数	品番	サイズ (mm)		梱包数 1箱	標準価格 (円)(1個)
		グレー	W		
3号	MDC31	78.0	60.0	1	565
130×60型	MDC1361	127.0	75.0		1,500

ジョイント

材質：塩化ビニル

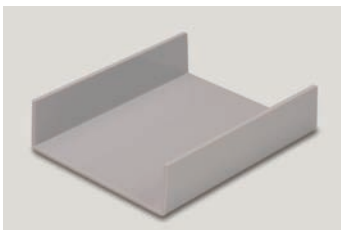

- ダクト同士の接続時、内側に使用します。

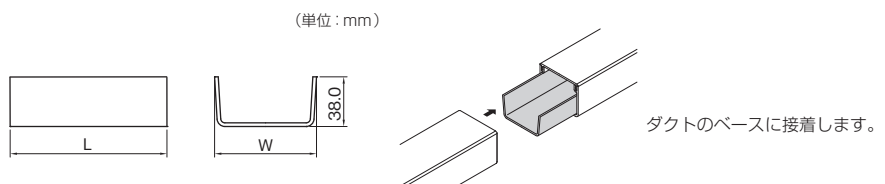

■規格表

号数	品番	サイズ (mm)		梱包数 1箱	標準価格 (円)(1個)
		グレー	W		
3号	MDJ31	78.0	120.0	1	505
130×60型	MDJ1361	127.0	150.0		1,140

エムケーダクト® フリーコンセントシリーズ 付属品

エンド差込型

材質：ASA/ 塩化ビニル



●ダクト末端の閉塞に使用します。

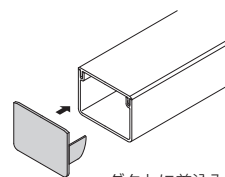
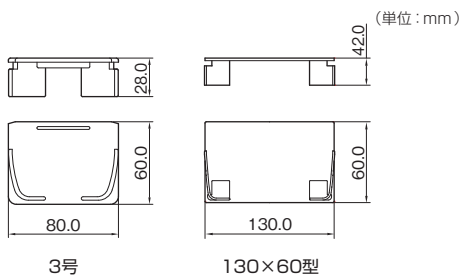

ダクトに差込みます。
必要に応じて両面テープ、接着剤、ビスで固定してください。

■規格表

号数	品番					梱包数 1袋	標準価格 (円)(1個)
	グレー	ホワイト	ミルクホワイト	クリーム	ライトベージュ		
3号	KMDE31	KMDE32	KMDE33	KMDE35	KMDE37	1	330
130×60型	KMDE1361	KMDE1362	KMDE1363	KMDE1365	KMDE1367		1,920

ジョイントカバー

材質：ASA



●ダクトのカバーの継ぎ目をキレイに仕上げます。

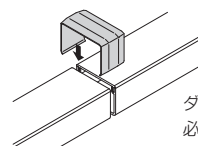
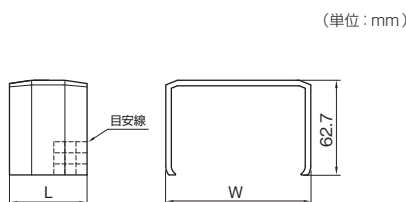

ダクトの上からはめ込みます。
必要に応じて両面テープをご使用ください。

■規格表

号数	品番					サイズ (mm)		梱包数 1箱	標準価格 (円)(1個)
	グレー	ホワイト	ミルクホワイト	クリーム	ライトベージュ	W	L		
3号	MDJC31	MDJC32	MDJC33	MDJC35	MDJC37	85.4	40.0	1	345
130×60型	MDJC1361	MDJC1362	MDJC1363	MDJC1365	MDJC1367	135.4	50.0		600

固定バンド

材質：ASA/ 塩化ビニル



材質：ASA



材質：塩化ビニル

●ダクトの固定に使用します。

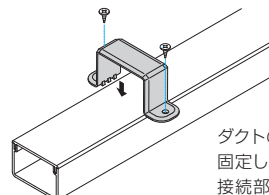
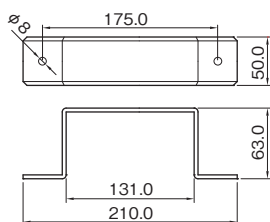
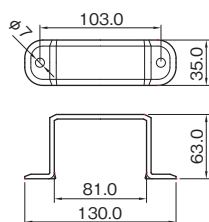

ダクトの上から被せ、ビスで固定します。
接続部分の目隠しとしても使用できます。

■規格表

号数	品番					梱包数 1袋	標準価格 (円)(1個)
	グレー	ホワイト	ミルクホワイト	クリーム	ライトベージュ		
3号	MDA31	MDA32	MDA33	MDA35	MDA37	1	540
130×60型	MDA1361	MDA1362	MDA1363	MDA1365	MDA1367		1,440

フランジ

材質：ASA

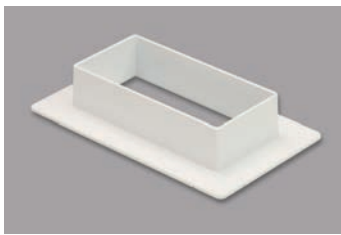

- 天井面や壁面からのケーブル引出し口に使用します。

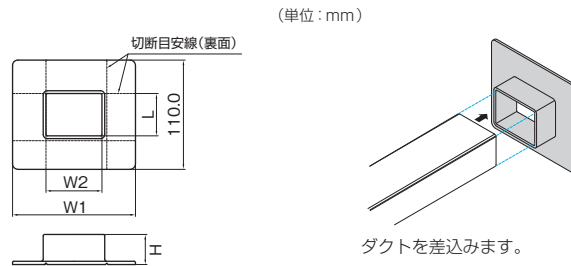

■規格表

号数	品番					サイズ (mm)				梱包数 1箱	標準価格 (円)(1個)
	グレー	ホワイト	ミルクホワイト	クリーム	ライトベージュ	W1	W2	H	L		
3号	MDF31	MDF32	MDF33	MDF35	MDF37	130.0	81.0	32.5	61.0	1	3,240
130×60型	MDF1361	MDF1362	MDF1363	MDF1365	MDF1367	180.0	131.5	35.0	61.5		4,950

ブンキボックス

材質：ASA/塩化ビニル

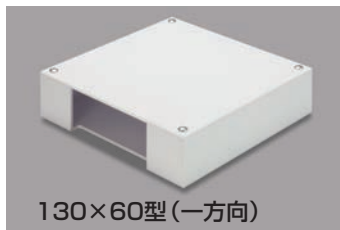
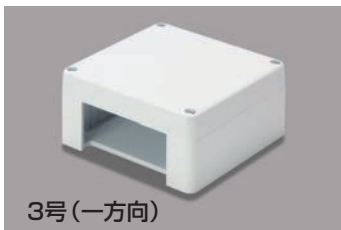

材質：ASA

材質：塩化ビニル

- 複数方向への分岐に使用します。

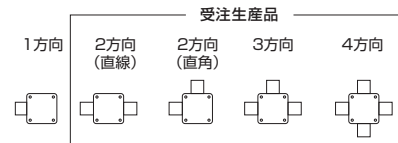
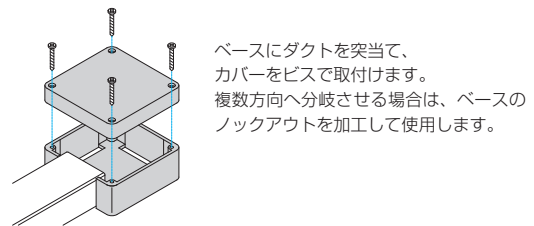
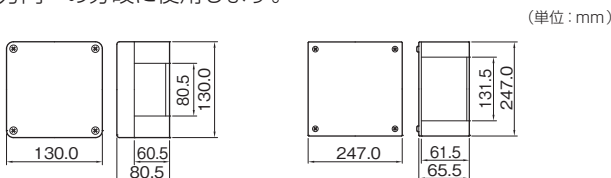

※2方向以上は受注生産品になります。また、別途加工費がかかりますので、価格についてはお問い合わせください。

【ご注意】

・ケーブルの接続工事には使用できません。

■規格表

号数	品番					梱包数 1袋	標準価格 (円)(1個)
	グレー	ホワイト	ミルクホワイト	クリーム	ライトベージュ		
3号	MDB311	MDB312	MDB313	MDB315	MDB317	1	5,500
130×60型	MDB13611	MDB13612	MDB13613	MDB13615	MDB13617		9,600

ケーブルパッチン®

材質：塩化ビニル

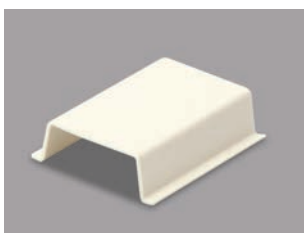

- ダクトに入線する際のケーブル飛び出しや落下防止に使用します。
- 取付けはワンタッチです。

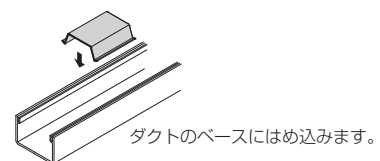
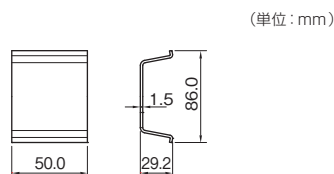

■規格表

号数	品番	梱包数 1袋	標準価格 (円)(1個)
	ミルクホワイト		
3号	MDG33	20	96

エムケーダクト® フリーコンセントシリーズ 付属品

パーテーション

材質：塩化ビニル

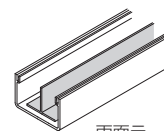
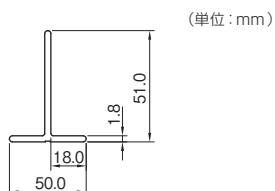

両面テープ（別売）で貼付けます。

- ダクト内のケーブル仕分けに使用します。
- 3号用は130×60型にも使用できます。

■規格表（全長：2 m）

号数	品番	梱包数 1箱	標準価格 (円)(1本)
	ミルキーホワイト		
3号	MDP33	20	2,640

DCホルダーとDCフレームの違い

		対応サイズ	仕様	取付方法
<p>DCホルダー (P88)</p>	<p>エムケーダクト DCホルダーの 施工</p>	<p>1号 2号 3号 120型</p>	<p>枠（穴）は 各配線器具に 適した形状です。</p>	<p>DCホルダーの下から 配線器具を取付け、 ダクトに装着します。</p>
<p>DCフレーム (P92)</p>	<p>エムケーダクト DCフレームの 施工</p>	<p>3号 130×60型</p>	<p>取付用の爪が 四方向に付いて いるため 縦横の両方向で 取付が可能です。</p>	<p>ダクトに装着し、 DCフレームの上に 配線器具とプレートを 取付けます。</p>